



NIIGATA SEIHAN BRAND
Metal fittings for roof of house & Parts Catalogue

雪止金具
瓦・金属屋根用・棟固定金具



ニイガタ製販株式会社

製品カタログ

瓦和瓦用

各種カラー塗装承ります。

富士型瓦用一体型R付 FKR-1

先付

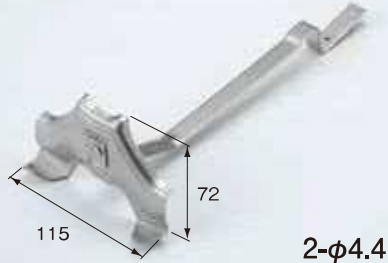

2-φ4.4
S瓦にも対応

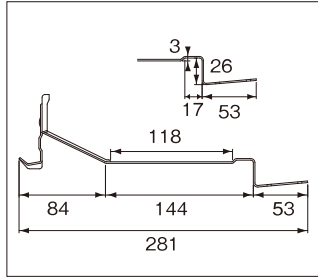

入数 100入

材質	カラー	羽根t	足t	注文コード
SUS304	生地	1.5	1.5	14026
	ブラック			1402694

羽根の両端にアールを付けることにより、瓦に最もフィットします。
名前の由来は:F(富士型)
K(瓦)R(アール付)

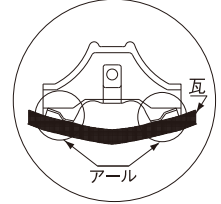

富士型瓦用一体型R付 FKR-2

先付

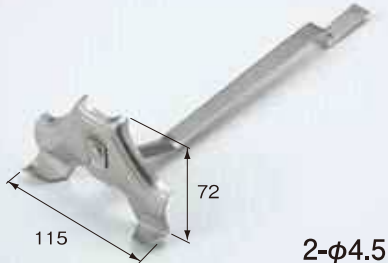

2-φ4.5
スレート瓦にも対応

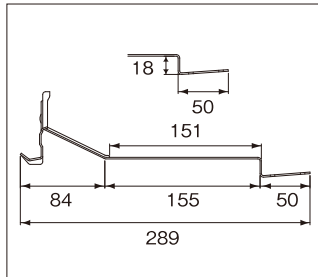

入数 100入

材質	カラー	羽根t	足t	注文コード
SUS304	生地	1.5	1.5	14027

羽根の両端にアールを付けることにより、瓦に最もフィットします。
名前の由来は:F(富士型)
K(瓦)R(アール付)

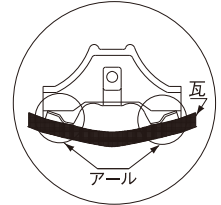

富士型瓦用一体型R付 FKR-3

後付

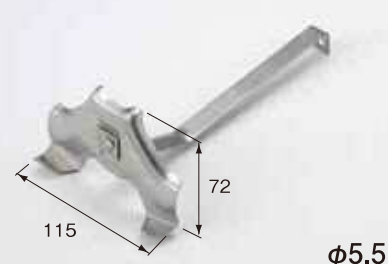

φ5.5
S瓦にも対応

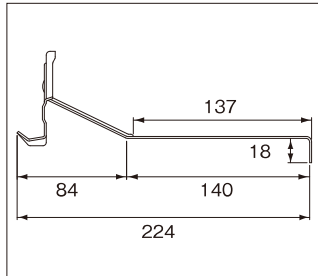

入数 100入

材質	カラー	羽根t	足t	注文コード
SUS304	生地	1.5	1.5	14028
	ブラック			1402894

羽根の両端にアールを付けることにより、瓦に最もフィットします。
名前の由来は:F(富士型)
K(瓦)R(アール付)

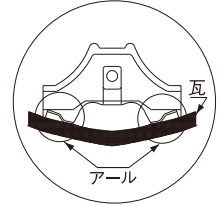

春一番和瓦

先付

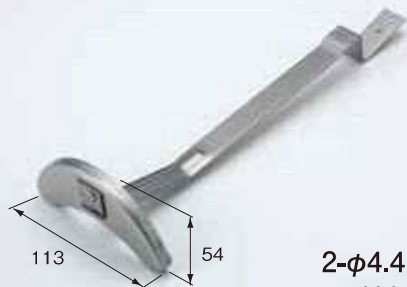

2-φ4.4
S瓦にも対応

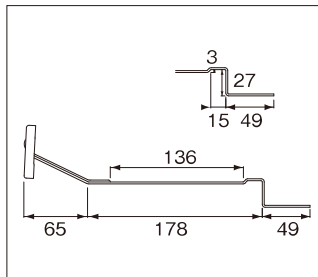

入数 100入

材質	カラー	羽根t	足t	注文コード
SUS430	生地	1.5	2.0	14062
	黒	1.5	2.0	1406294

羽根の形が雪止瓦のツルの様に見えます。

2120
シリーズ

平葺・葺置

瓦棒

立平

コロニアル

瓦

折板
スレート葺

資材止

面打

釣針

横打

打込

スレート

仙合型横打
～瓦吊

銅製

デンデン

配管金具

折板部材
一覧

折板部品

工具

瓦和瓦用

各種カラー塗装承ります。

2120
シリーズ
平葺・段葺
瓦棒
立平
コロニアル

富士型瓦用新型

先付

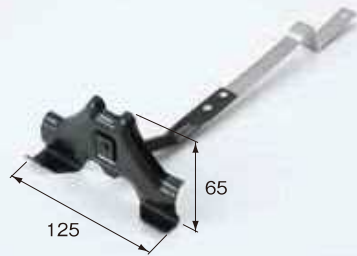

2-φ4.5

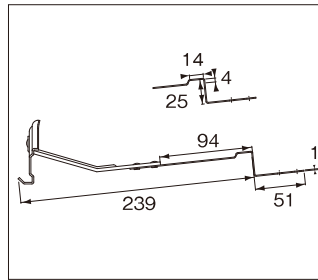

入数 100入

材質	カラー	羽根t	支えt	足t	注文コード
亜鉛	ブラック	1.6	3.2	1.0	34030H1
(足SUS304)	新茶				34030H2
ドブ	生地	1.6	3.2	1.0	34029
(足SUS304)					

瓦

富士型瓦用普及型

後付

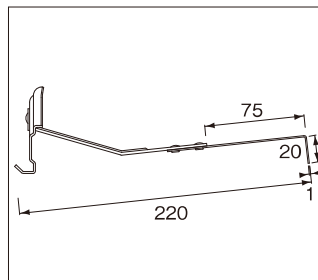

入数 100入

材質	カラー	羽根t	支えt	足t	注文コード
亜鉛	ブラック	1.6	3.2	1.0	34027H1
(足SUS304)	新茶				34027H2
ドブ	生地	1.6	3.2	1.0	34026
(足SUS304)					

折板
スレート波板
資材止
面打
釣針

横打

和風瓦アングル止

先付



3-φ4

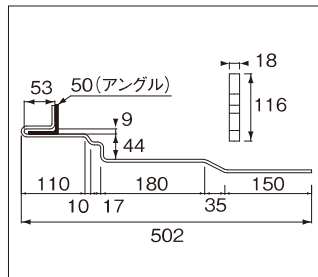

入数 50入

材質	カラー	本体t	注文コード
ドブ	生地	5.0	34035
SUS304	生地	5.0	34036

打込
スレート
仙台型横打
～瓦吊
銅製
デンデン
配管金具
折板部材
一覧
折板部品
工具

瓦 波型瓦用 羽根付タイプ

各種カラー塗装承ります。

ヨーロピアン山高

先付

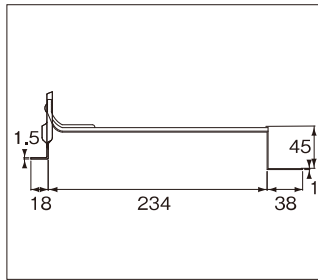
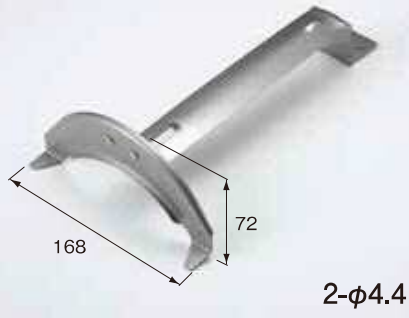

入数 100入

材質	カラー	羽根t	足t	注文コード
SUS430	生地	1.5	1.0	14030
	ブラック			1403094
	ブロン			1403095

ヨーロピアン山低

先付

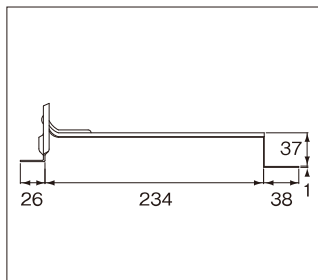
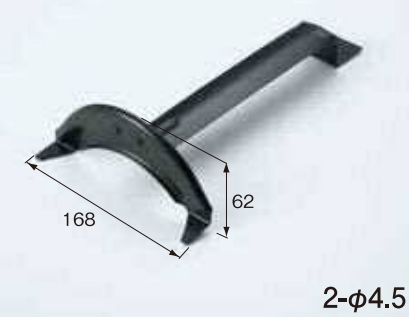

入数 100入

材質	カラー	羽根t	足t	注文コード
SUS430	生地	1.5	1.0	14029
	ブラック			1402994
	ブロン			1402995

FS

先付

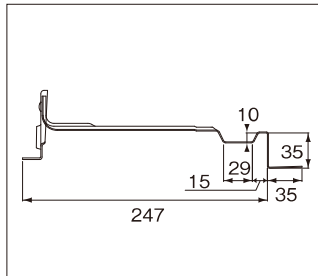

入数 100入

材質	カラー	羽根t	足t	注文コード
SUS430	生地	1.5	1.0	14081
	黒	1.5	1.0	1408194
	ブロン	1.5	1.0	1408195

2120
シリーズ

平葺・葺置

瓦棒

立平

コロニアル

瓦

折板
スレート葺

資材止

面打

釣針

横打

打込

スレート

仙合型横打
～瓦吊

銅製

デンデン

配管金具

折板部材
一覧

折板部品

工具

瓦 波型瓦用 羽根付タイプ

各種カラー塗装承ります。

2120
シリーズ

平葺・段葺

瓦棒

立平

コロニアル

ヨーロピアン・パルフェ

先付



2-φ5

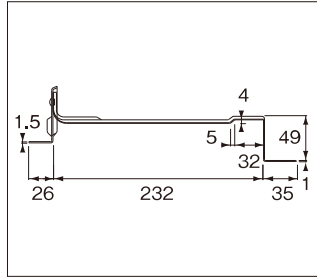

入数 50入

材 質	カラー	羽根 t	足 t	注文コード
SUS430	生地	1.5	1.0	14103
	ブラック			1410394
	ブロン			1410395

瓦

ヨーロピアンMAX

先付



2-φ2.5

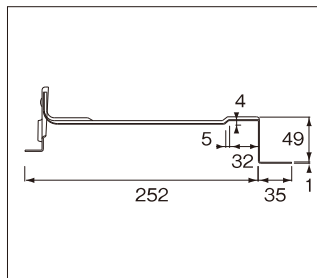

入数 100入

材 質	カラー	羽根 t	足 t	注文コード
SUS430	生地	1.5	1.0	14117
	ブラック			1411794
	ブロン			1411795

折板
スレート波葺

資材止

面打

釣針

横打

打込

スレート

仙台型横打
～瓦吊

銅製

デンデン

配管金具

折板部材
一覧

折板部品

工具

瓦 平板瓦用 羽根付タイプ

各種カラー塗装承ります。

アルファ

先付

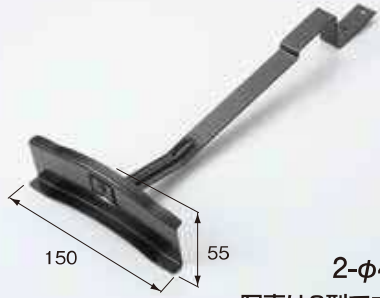

2-φ4
写真は6型です。

アルファ1型

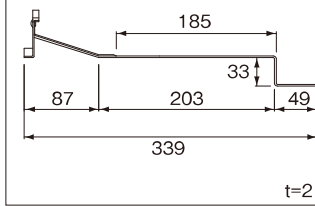

入数 50入

アルファ2型

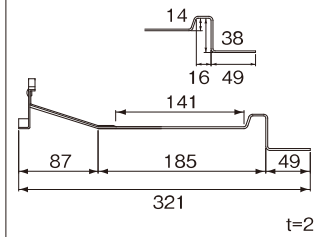

入数 50入

アルファ3型

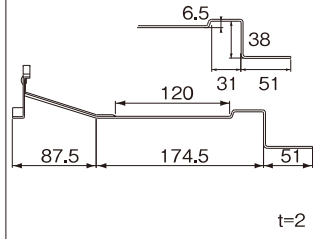

入数 50入

アルファ5型

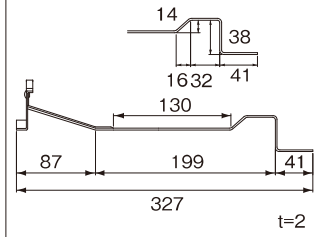

入数 50入

材質	カラー	羽根t	足t	注文コード
SUS430	ブラック	1.5	2.0	1404994
	ブロン			1404995

材質	カラー	羽根t	足t	注文コード
SUS430	ブラック	1.5	2.0	1404594
	ブロン			1404595
	グリーン			1404558
	銀黒			1404529

材質	カラー	羽根t	足t	注文コード
SUS430	生地	1.5	2.0	14047
	ブラック			1404794
	ブロン			1404795
	グリーン			14047A10
	ホゾ			14047A11

材質	カラー	羽根t	足t	注文コード
SUS430	ブラック	1.5	2.0	1405294
	ブロン			1405295
	グリーン			1405258
	銀黒			1405229

2120
シリーズ

平葺・葺置

瓦棒

立平

コロニアル

瓦

折板
スレート葺

資材止

面打

釣針

横打

打込

スレート

仙合型横打
～瓦吊

銅製

デンデン

配管金具

折板部材
一覧

折板部品

工具

瓦 平板瓦用 羽根付タイプ

各種カラー塗装承ります。

- 2120 シリーズ
- 平葺・段葺
- 瓦棒
- 立平
- コロナル
- 瓦**
- 折板
スレート・波板
- 資材止
- 面打
- 釣針
- 横打
- 打込
- スレート
- 仙台型横打
～瓦吊
- 銅製
- デンデン
- 配管金具
- 折板部材
一覧
- 折板部品
- 工具

アルファ

先付

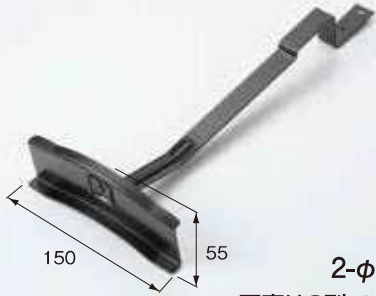

2-φ4
写真は6型です。

アルファ6型

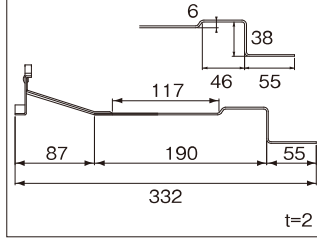

入数 50入

アルファ7型

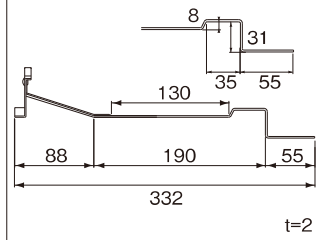

入数 50入

アルファ8型

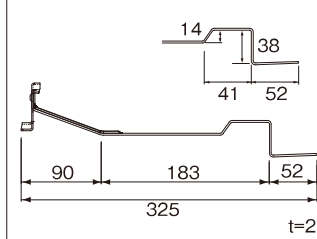

入数 50入

アルファII防災

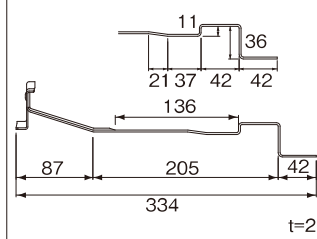

入数 50入

材質	カラー	羽根 t	足 t	注文コード
SUS430	ブラック	1.5	2.0	1405694
	ブロン			1405695
	グリーン			1405658
	銀黒			1405629

材質	カラー	羽根 t	足 t	注文コード
SUS430	生地	1.5	2.0	14108
	ブラック			1410894

材質	カラー	羽根 t	足 t	注文コード
SUS430	ブラック	1.5	2.0	1322594
	ブロン	1.5	2.0	1322595

材質	カラー	羽根 t	足 t	注文コード
SUS430	ブラック	1.5	2.0	2404694
	ブロン			2404695

フリーF

先付



2-φ5

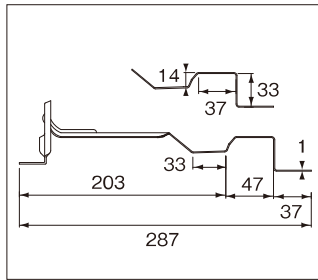

入数 50入

材質	カラー	羽根t	足t	注文コード
SUS430	ブラック	1.5	1.0	1405394
	ブロン			1405395

当社品内での羽根付雪止万能タイプ!
これ一品で色々な商品の瓦に使えます。

春一番

先付



2-φ4

写真は6型です。

春一番 5型

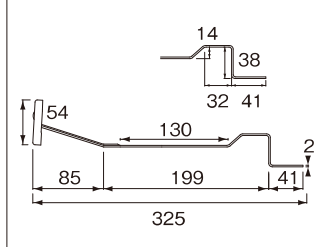

入数 100入

春一番 6型

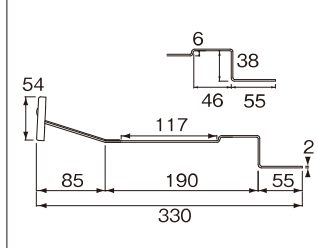

入数 100入

材質	カラー	羽根t	足t	注文コード
SUS430	生地	1.5	2.0	14087
	黒			1408794

羽根の形が雪止瓦のツルの様に見えます。

材質	カラー	羽根t	足t	注文コード
SUS430	生地	1.5	2.0	14086
	黒			1408694
	ブロン			1408695

羽根の形が雪止瓦のツルの様に見えます。

2120
シリーズ

平葺・葺置

瓦棒

立平

コロニアル

瓦

折板
スレート葺

資材止

面打

釣針

横打

打込

スレート

仙合型横打
～瓦吊

銅製

デンデン

配管金具

折板部材
一覧

折板部品

工具

瓦 平板瓦用 羽根付アングル用

各種カラー塗装承ります。

2120
シリーズ

平葺・段葺

瓦棒

立平

コロナール

瓦

折板
スレート・波板

資材止

面打

釣針

横打

打込

スレート

仙台型横打
～瓦吊

銅製

デンデン

配管金具

折板部材
一覧

折板部品

工具

アルファ アングル用

先付

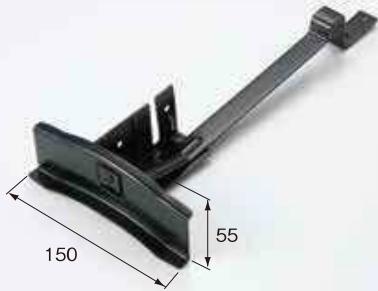

2-φ4

アルファ2型 アングル用

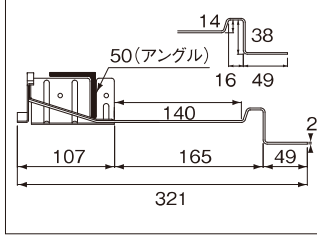

入数 50入

アルファ5型 アングル用

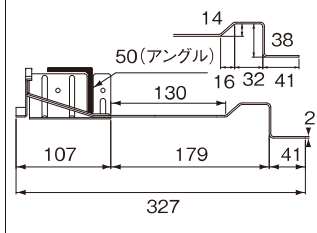

入数 50入

アルファ6型 アングル用

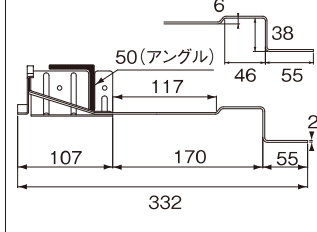

入数 50入

材 質	カラー	羽根t	アングル台	足t	注文コード
SUS430	生地	1.5	1.5	2.0	※受注生産 14067

材 質	カラー	羽根t	アングル台	足t	注文コード
SUS430	生地	1.5	1.5	2.0	※受注生産 14065

材 質	カラー	羽根t	アングル台	足t	注文コード
SUS430	生地	1.5	1.5	2.0	※受注生産 14066

瓦 平板瓦用 L型タイプ

各種カラー塗装承ります。

シャインⅠ型

先付



2-φ4.4

シャインⅠ型 Fタイプ

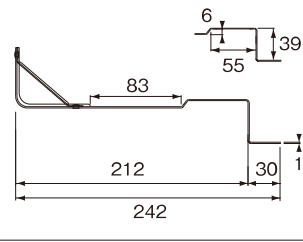

入数 100入

シャインⅠ型 ST

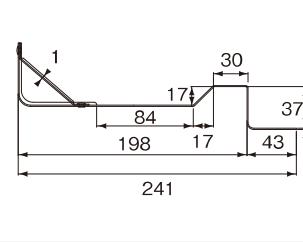

入数 100入

シャインⅠ型 Cタイプ

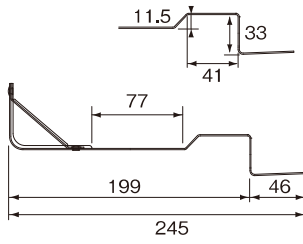

入数 100入

シャインⅡ型

先付



2-φ4.4

シャインⅡ型

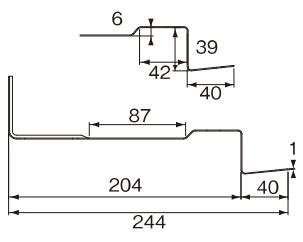

入数 100入

シャインⅡ型 ST

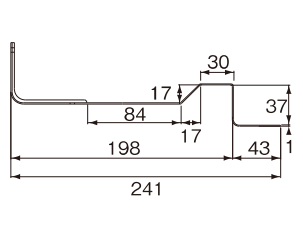

入数 100入

材質	カラー	本体t	支えt	注文コード
SUS430	ブラック	1.0	1.0	1411894
	ブロン			1411895
	グリーン			1411858

材質	カラー	本体t	支えt	注文コード
SUS430	ブラック	1.0	1.0	1406394
	ブロン			1406395

材質	カラー	本体t	支えt	注文コード
SUS430	生地	1.0	1.0	14152
	黒			1415294

材質	カラー	本体t	注文コード
SUS430	ブラック	1.0	1404394
	ブロン		1404395
	グリーン		1404358

材質	カラー	本体t	注文コード
SUS430	ブラック	1.0	1410994
	ブロン		1410995

2120
シリーズ

平葺・緩葺

瓦棒

立平

コロニアル

瓦

折板
スレート葺

資材止

面打

釣針

横打

打込

スレート

仙合型横打
～瓦吊

銅製

デンデン

配管金具

折板部材
一覧

折板部品

工具

瓦 平板瓦用 L型タイプ

各種カラー塗装承ります。

2120
シリーズ
平葺・段葺
瓦棒
立平
コロニアル

ベータ4型

先付



3-φ4

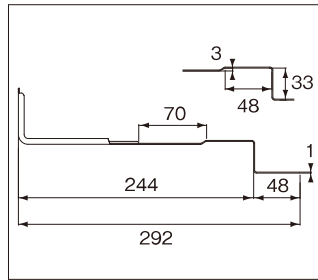

入数 100入

材質	カラー	本体t	注文コード
SUS430	ブラック	1.0	1408094
	ブロン		1408095
	グリーン		1408058

瓦

Lフラット

先付

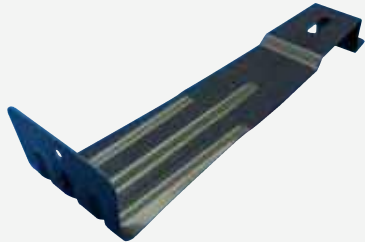

φ4.5

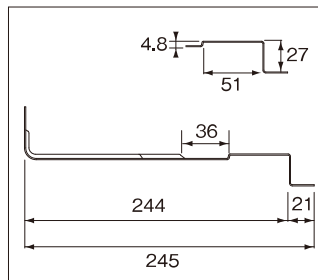

入数 100入

材質	カラー	本体t	注文コード
SUS430	ブラック	1.0	1415394
	ブロン		1415395

折板
スレート波葺
資材止
面打
釣針

横打

富士型メタルルーフ付

先付



φ4.4

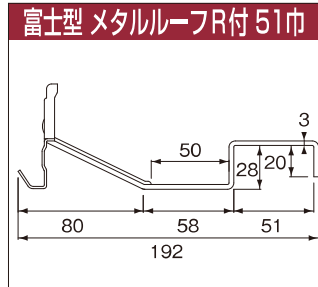

入数 100入

材質	カラー	羽根t	足t	注文コード
SUS304	生地	1.5	3.0	13025

羽根の両端にアールを付けることにより、瓦に最もフィットします。

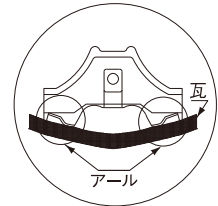

打込
スレート
仙台型横打
～瓦吊

銅製

富士型メタルルーフ付巾広

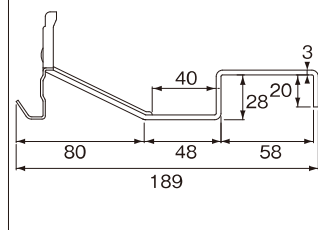

入数 100入

材質	カラー	羽根t	足t	注文コード
ドブ	生地	1.6	3.0	13026
SUS304	生地	1.5	2.0	13027
銅	生地	1.6	3.0	13028

羽根の両端にアールを付けることにより、瓦に最もフィットします。

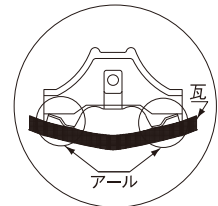

デンデン
配管金具
折板部材
一覧
折板部品
工具

瓦用 後付用

各種カラー塗装承ります。

ROOGA 雅 (Mタイプ)

後付

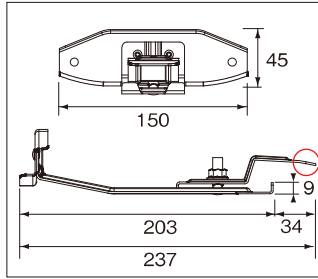
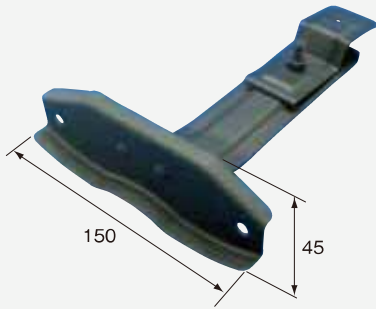

入数 30入

材質	カラー	本体t	押えt	注文コード
SUS430	生地	1.5	2.0	23269
	ブラック			※受生産 23269R1
	ブロン			※受生産 23269R2
	グリーン			※受生産 23269R3
	札ノジ			※受生産 23269R4



ROOGA 鉄平 (Tタイプ)

後付

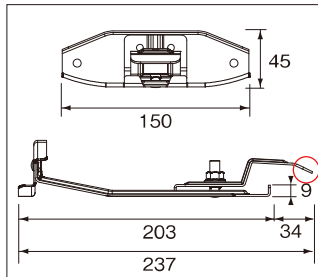
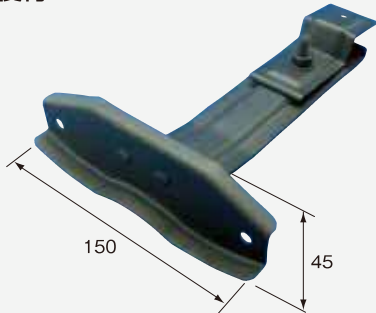

入数 30入

材質	カラー	本体t	押えt	注文コード
SUS430	生地	1.5	2.0	23268
	ブラック			※受生産 23268R1
	ブロン			※受生産 23268R2
	グリーン			※受生産 23268R3
	札ノジ			※受生産 23268R4



平板キャッチャー

後付

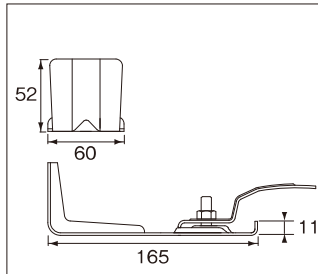

<SUS430>
・ボルト・ナット仕様/ステン M8×25

入数 50入

材質	カラー	本体t	押えt	注文コード
SUS430	ブラック	2.0	2.0	1415194
	ブロン	2.0	2.0	1415195

平板瓦用後付タイプ

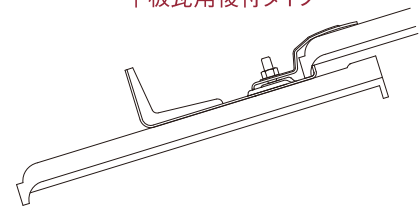

2120
シリーズ

平葺・葺置

瓦棒

立平

コロニアル

瓦

折板
スレート葺

資材止

面打

釣針

横打

打込

スレート

仙合型横打
～瓦吊

銅製

デンデン

配管金具

折板部材
一覧

折板部品

工具

棟固定金具

各種カラー塗装承ります。

2120
シリーズ
平葺・段葺
瓦棒
立平
コロニアル

棟モード 自在式 SUS430

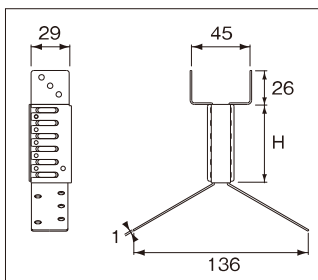
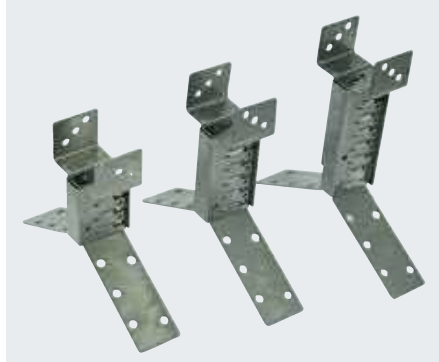

入数 100入

材 質	サイズ	本体t	注文コード
SUS430	MO-40S(40~60)	1.0	14141
	MO-60S(60~100)		14142
	MO-80S(80~120)		14143

瓦

棟モード 固定式

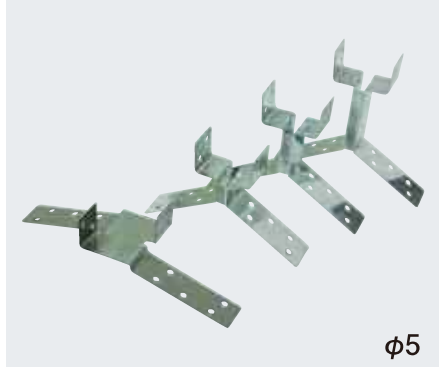

φ5

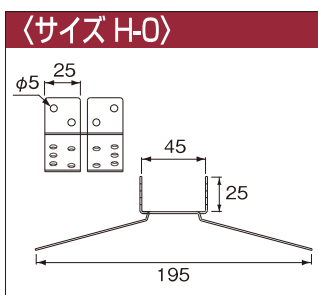

入数 100入

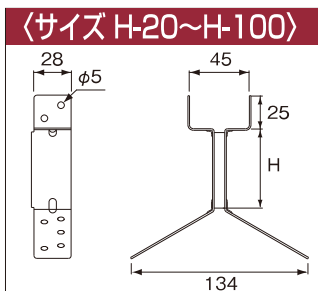

入数 100入

材 質	サイズ	本体t	注文コード
亜鉛鉄板	H-20	1.2	14120
	H-30		14121
	H-40		14122
	H-50		14123
	H-60		14124
	H-70		14125
	H-80		14126
	H-90		14127
	H-100		14128
	SUS430	H-0	1.0
H-20			14130
H-30			14131
H-40			14132
H-50			14133
H-60			14134
H-70			14135
H-80			14136
H-90			14137
H-100			14138

折板
スレート波板
資材止
面打
釣針
横打
打込
スレート
仙台型横打
～瓦吊
銅製
デンデン
配管金具
折板部材
一覧
折板部品
工具