



雪止メ金具
平葺・段葺

NIIGATA SEIHAN BRAND

Metal fittings for roof of house & Parts Catalogue



ニイガタ製販株式会社

製品カタログ

平葺・段葺 後付 羽根付タイプ

各種カラー塗装承ります。

各種この寸法に御注意ください。

ゆき角 後付 140 シングル

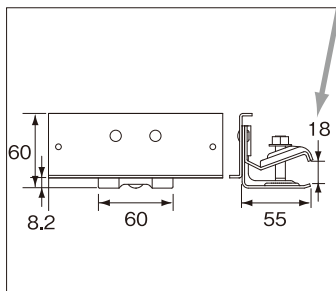

〈高耐食性鋼板〉
・ボルト・ナット仕様／ドブ
〈SUS304〉
・ボルト・ナット仕様／ステン

入数 30入

材質	カラー	羽根t	足t	注文コード
高耐食性鋼板	生地	2.0	2.0	131222
	黒			1312217
	ダークブラウン			1312215
SUS304	生地	2.0	2.0	13123

ゆき角 後付 180 シングル

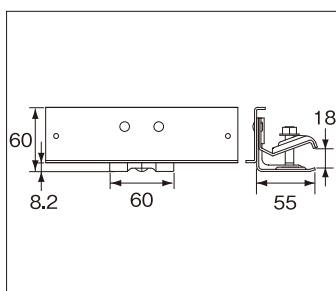

〈高耐食性鋼板〉
・ボルト・ナット仕様／ドブ
〈SUS304〉
・ボルト・ナット仕様／ステン

入数 30入

材質	カラー	羽根t	足t	注文コード
高耐食性鋼板	生地	2.0	2.0	13124
	黒			1312417
	ダークブラウン			1312415
SUS304	生地	2.0	2.0	13125

ゆき角 後付 200 シングル

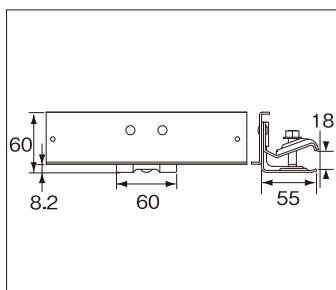

〈高耐食性鋼板〉
・ボルト・ナット仕様／ドブ
〈SUS304〉
・ボルト・ナット仕様／ステン

入数 30入

材質	カラー	羽根t	足t	注文コード
高耐食性鋼板	生地	2.0	2.0	13126
	黒			1312617
	ダークブラウン			1312615
SUS304	生地	2.0	2.0	13127

ゆき角 後付 200 ダブル

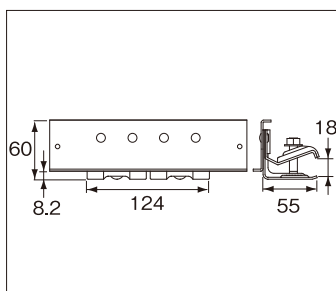

〈高耐食性鋼板〉
・ボルト・ナット仕様／ドブ
〈SUS304〉
・ボルト・ナット仕様／ステン

入数 30入

材質	カラー	羽根t	足t	注文コード
高耐食性鋼板	生地	2.0	2.0	13128
	黒			※1312817
	ダークブラウン			※1312815
SUS304	生地	2.0	2.0	13129

※受注生産にて承ります。

※羽根 240mm ダブルは受注生産にて承ります。

ゆき丸 後付 140 シングル

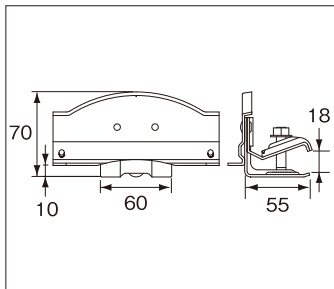

〈高耐食性鋼板〉
 ・ボルト・ナット仕様/ドブ
 〈SUS304〉
 ・ボルト・ナット仕様/ステン

入数 30入

材 質	カラー	羽根t	足t	注文コード
高耐食性鋼板	生地	2.0	2.0	13104
	黒			1310417
	ダークラック			1310415
SUS304	生地	2.0	2.0	13105

ゆき丸 後付 180 シングル

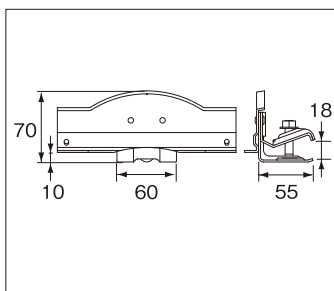

〈高耐食性鋼板〉
 ・ボルト・ナット仕様/ドブ
 〈SUS304〉
 ・ボルト・ナット仕様/ステン

入数 30入

材 質	カラー	羽根t	足t	注文コード
高耐食性鋼板	生地	2.0	2.0	13106
	黒			1310617
	ダークラック			1310615
SUS304	生地	2.0	2.0	13107

ゆき丸 後付 200 シングル

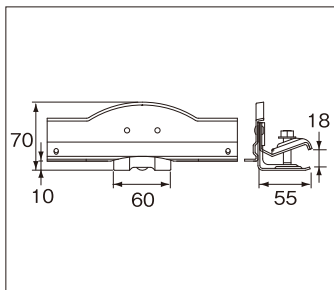

〈高耐食性鋼板〉
 ・ボルト・ナット仕様/ドブ
 〈SUS304〉
 ・ボルト・ナット仕様/ステン

入数 30入

材 質	カラー	羽根t	足t	注文コード
高耐食性鋼板	生地	2.0	2.0	13108
	黒			1310817
	ダークラック			1310815
SUS304	生地	2.0	2.0	13109

ゆき丸 後付 200 ダブル

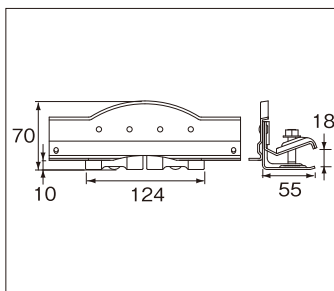

〈高耐食性鋼板〉
 ・ボルト・ナット仕様/ドブ
 〈SUS304〉
 ・ボルト・ナット仕様/ステン

入数 30入

材 質	カラー	羽根t	足t	注文コード
高耐食性鋼板	生地	2.0	2.0	13110
	黒			1311017
	ダークラック			1311015
SUS304	生地	2.0	2.0	13111

※羽根 240mm ダブルは受注生産にて承ります。

平葺・段葺 後付 羽根付タイプ

各種カラー塗装承ります。

各種この寸法に御注意ください。

太陽 平葺 シングル

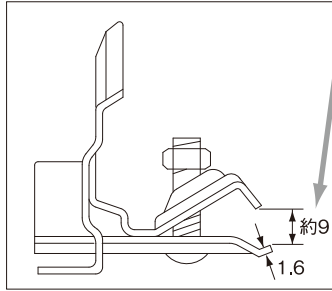
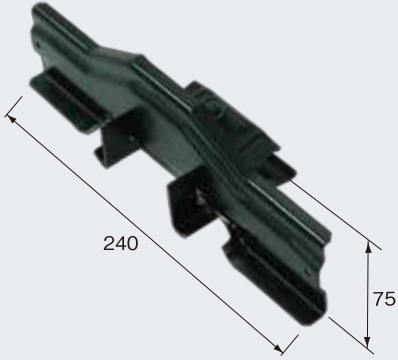

〈高耐食性鋼板〉
・ボルト・ナット仕様／セラミック

入数 30入

材質	カラー	羽根t	足t	注文コード
高耐食性鋼板	生地	1.6	1.6	33248
	黒			3324817
	ダークブラウン			3324815
	ダークブルー			3324814
	モスグリーン			3324819

太陽 平葺 ダブル

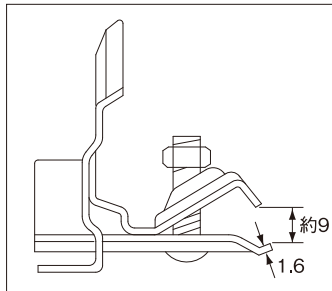
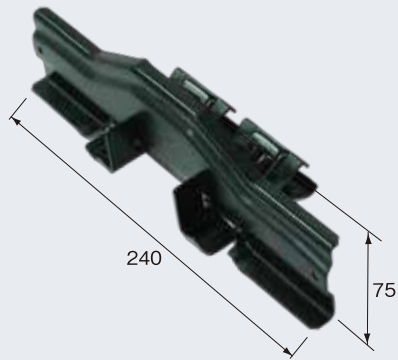

〈高耐食性鋼板〉〈ドブメッキ〉
・ボルト・ナット仕様／セラミック

入数 30入

材質	カラー	羽根t	足t	注文コード
高耐食性鋼板	生地	1.6	1.6	33247
	黒			3324717
	ダークブラウン			3324715
	ダークブルー			3324714
	モスグリーン			3324719
ドブメッキ	生地			33006

フィット 後付 シングル

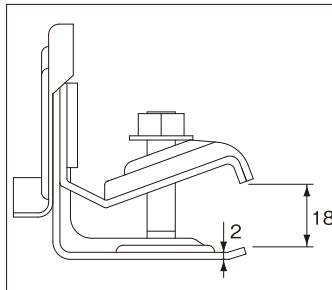

〈亜鉛〉
・ボルト・ナット仕様／ドブ
〈SUS304〉
・ボルト・ナット仕様／ステン

入数 50入

材質	カラー	羽根t	足t	注文コード
亜鉛	生地	1.2	2.0	13135
	ブラック			1313533
	ブラウン			1313549
SUS304	生地	1.2	2.0	13136

ワン グレード-1 (羽根付)

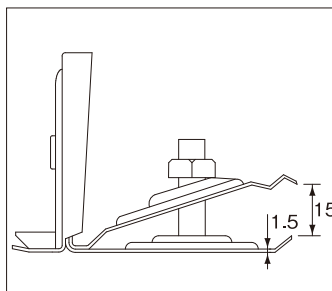

〈亜鉛〉 ボルト・ナット仕様／ダクロ
〈SUS304〉 ボルト・ナット仕様／ステン
〈銅〉 ボルト・ナット仕様／ステン+銅メッキ

入数 50入

材質	カラー	羽根t	足t	注文コード
亜鉛	生地	1.6	1.6	13041
SUS304	生地	1.5	1.5	13000
銅	生地	1.6	1.5	13001

一富士

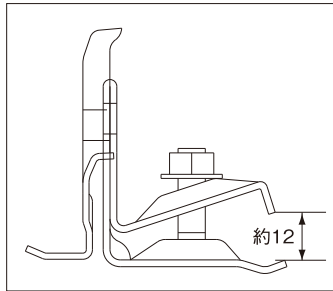

〈亜鉛〉
 ・ボルト・ナット仕様/ドブ
 〈SUS304〉
 ・ボルト・ナット仕様/ステン

入数 50入

材質	カラー	羽根t	足t	注文コード
亜鉛	生地	1.6	2.0	33291
SUS304	生地	1.5	1.5	33292

雪国平葺シングル

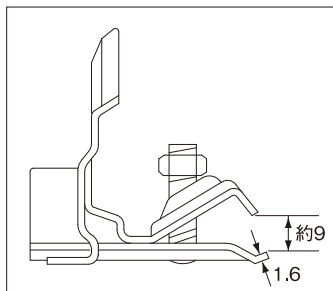
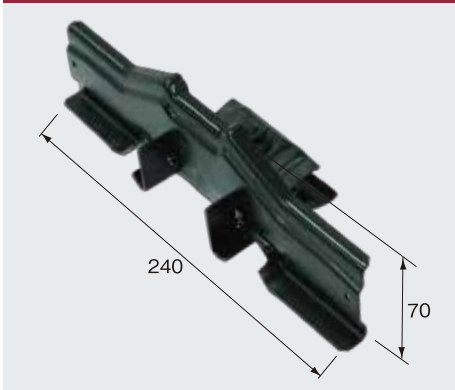

〈高耐食性鋼板〉
 ・ボルト・ナット仕様/セラミック

入数 30入

材質	カラー	羽根t	足t	注文コード
高耐食性鋼板	生地	1.6	1.6	33246
	黒			33246H1
	ダークブラウン			33246H2
	ダークブルー			33246I4
	モスグリーン			33246I9

雪国平葺ダブル

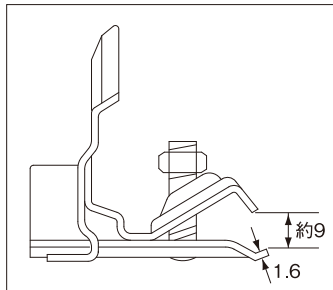
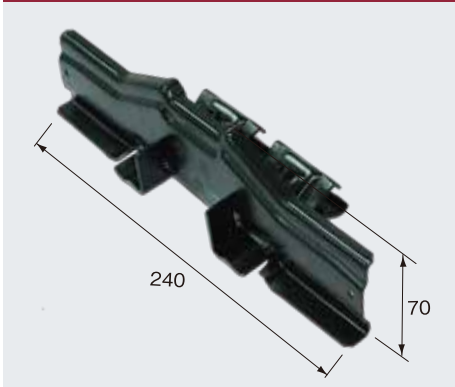

〈高耐食性鋼板〉
 ・ボルト・ナット仕様/セラミック

入数 30入

材質	カラー	羽根t	足t	注文コード
高耐食性鋼板	生地	1.6	1.6	33245
	黒			33245H1
	ダークブラウン			33245H2
	ダークブルー			33245I4
	モスグリーン			33245I9
	銀黒			3324529
	赤			33245I8

雪国平葺ダブル(ステン・銅)

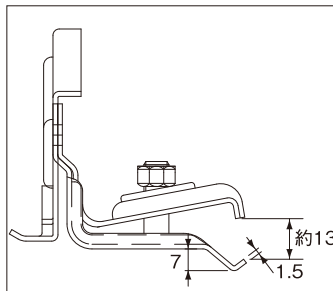

〈SUS304〉
 ・ボルト・ナット仕様/ステン
 〈銅〉
 ・ボルト・ナット仕様/ステン+銅メッキ

入数 30入

材質	カラー	羽根t	足t	注文コード
SUS304	生地	1.5	1.5	33001
	黒			33001H1
	ダークブラウン			33001H2
銅	生地	1.5	1.5	33002

平葺・段葺 後付 羽根付タイプ

各種カラー塗装承ります。

各種この寸法に御注意ください。

大空 段葺用 後付

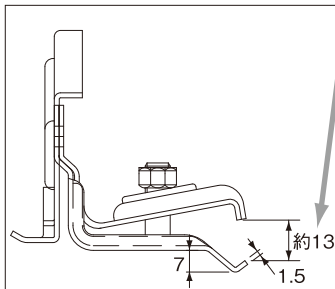
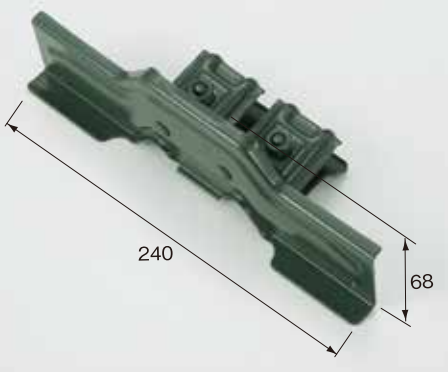

〈亜鉛〉
・ボルト・ナット仕様／ダクロ

入数 30入

材 質	カラー	羽根t	足t	注文コード
亜 鉛	生地	1.5	1.5	33056
	黒			3305617
	ダークブラウン			3305615
	ダークブルー			3305614
	モスグリーン			3305619

段葺用 後付

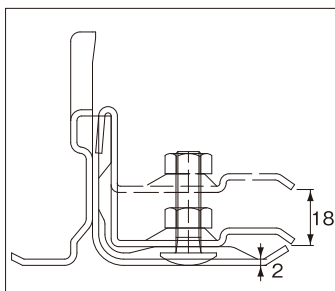

〈亜鉛〉
・ボルト・ナット仕様／ユニクロ
〈SUS304〉
・ボルト・ナット仕様／ステン

入数 40入

材 質	カラー	羽根t	足t	注文コード
亜 鉛	生地	2.0	2.0	13016
SUS304	生地	2.0	2.0	13017

平葺・段葺

瓦棒

立平

コロニアル

瓦

折板
スレート・波板

資材止

面打

釣針

横打

打込

スレート

仙台型横打
～瓦吊

銅製

デンデン

配管金具

折板部材
一覧

折板部品

工具

平葺・段葺 後付 アンゲル用

各種カラー塗装承ります。

各種この寸法に御注意ください。

昴

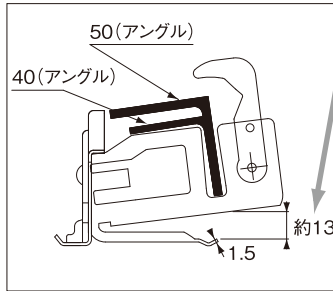

〈垂鉛〉〈ドブ〉
・ボルト・ナット仕様/ダクロ
〈SUS304〉
・ボルト・ナット仕様/ステン

入数 30入

材質	カラー	羽根t	足t	フックt	注文コード
垂鉛	生地	1.6	1.6	2.0	33014
ドブ	生地	1.6	1.6	2.0	33016
SUS304	生地	1.5	1.5	2.0	33015

いったん施工した後に、雪が落ちて困ったら
アンゲルも入れられます。

スノーストップAT(W) 2本止

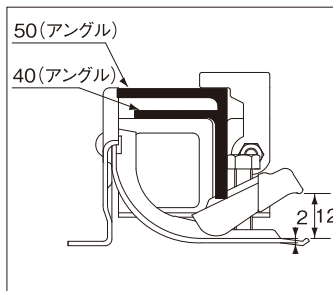
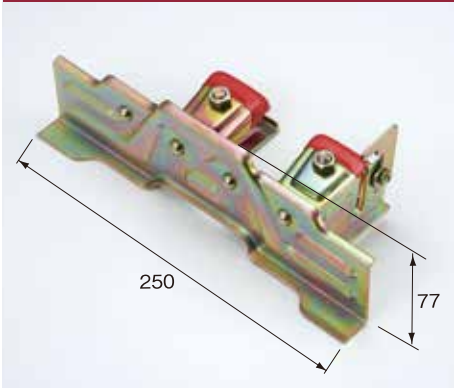

〈クロメート〉 ボルト・ナット仕様/クロメート
〈ドブ〉 ボルト・ナット仕様/ユニクロ
〈SUS304〉 ボルト・ナット仕様/ステン

入数 40入

材質	カラー	羽根t	足t	フックt	注文コード
クロメート	生地	1.8	2.0	2.3	33021
ドブ	生地	1.8	2.0	2.3	33022
SUS304	生地	1.8	2.0	2.3	33024

スノーストップAT(中) 1本止

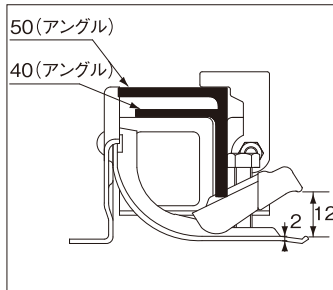
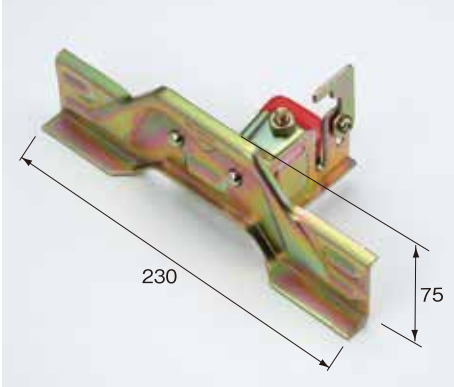

〈クロメート〉 ボルト・ナット仕様/クロメート
〈ドブ〉 ボルト・ナット仕様/ユニクロ
〈SUS304〉 ボルト・ナット仕様/ステン

入数 50入

材質	カラー	羽根t	足t	フックt	注文コード
クロメート	生地	1.8	2.0	2.3	33025
ドブ	生地	1.8	2.0	2.3	33026
SUS304	生地	1.8	2.0	2.3	33027

スノーストップAT(小) 1本止

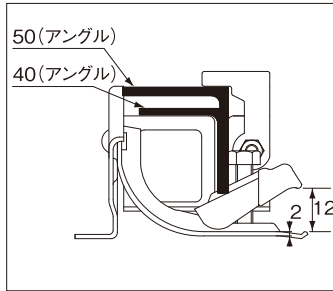
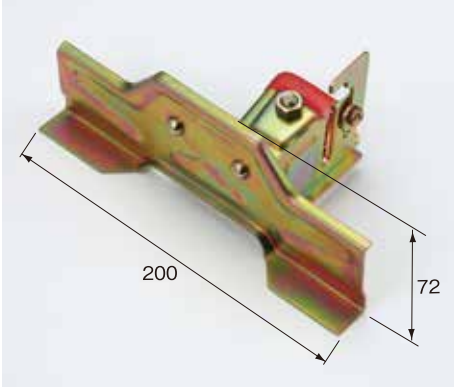

〈クロメート〉 ボルト・ナット仕様/クロメート
〈ドブ〉 ボルト・ナット仕様/ユニクロ
〈SUS304〉 ボルト・ナット仕様/ステン

入数 50入

材質	カラー	羽根t	足t	フックt	注文コード
クロメート	生地	1.8	2.0	2.3	33028
ドブ	生地	1.8	2.0	2.3	33029
SUS304	生地	1.8	2.0	2.3	33030

平葺・段葺

瓦葺

立平

コロンアル

瓦

折板
スレート葺

資材止

面打

釣針

横打

打込

スレート

仙合型横打
～瓦吊

銅製

デンデン

配管金具

折板部材
一覧

折板部品

工具

平葺・段葺 後付

各種カラー塗装承ります。

各種この寸法に御注意ください。

平葺・段葺

アングルキャッチャー

NEW

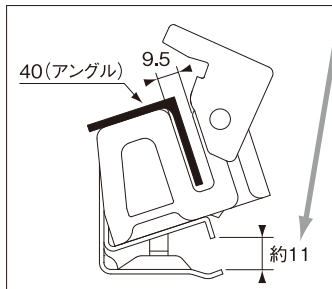

〈高耐食性鋼板〉〈亜鉛〉
・ボルト・ナット仕様／ダクロ
〈SUS304〉
・ボルト・ナット仕様／ステン

入数 50入

材 質	カラー	足t	台座t	フックt	注文コード
高耐食性鋼板	生地	2.0	1.6	1.6	33224
亜鉛	生地	2.0	1.6	1.6	33228
SUS304	生地	1.5	1.5	1.5	33229

※4×50アングルは使用不可

瓦棒

立平

コロニアル

瓦

ATキャッチャー

折板
スレート・波板

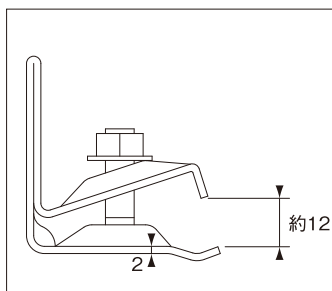

〈高耐食性鋼板〉
・ボルト・ナット仕様／ダクロ

入数 100入

材 質	カラー	本体t	注文コード
高耐食性鋼板	生地	2.0	33225
SUS304	生地	1.5	33244

資材止

面打

釣針

横打

アングル止め台座

NEW

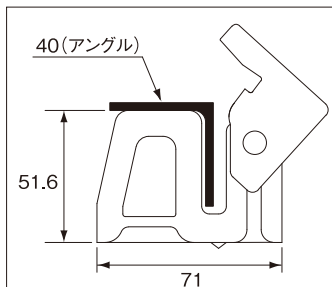

入数 100入

材 質	カラー	本体t	フックt	注文コード
高耐食性鋼板	生地	1.6	1.6	33226

打込

スレート

仙台型横打
～瓦吊

銅製

スノースコーピオン 後付

デンデン

配管金具

折板部材
一覧

折板部品

工具

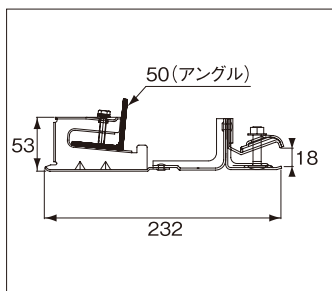

〈ドブ〉
・ボルト・ナット仕様／ドブ
〈SUS304〉
・ボルト・ナット仕様／ステン

入数 30入

材 質	カラー	本体t	支えt	足t	注文コード
ドブ	生地	1.6	2.0	2.0	※13153
SUS304	生地	1.5	2.0	2.0	※13154

※受注生産にて承ります。

平葺 先付 羽根付タイプ

各種カラー塗装承ります。

NEW

新型二相ステンレス鋼 NSSC® 2120

新日鐵住金ステンレス株式会社によって
新しく開発されたステンレス材です。
JIS取得 SUS821L1

〈特徴〉

高強度、高耐食！
強度は、汎用ステンレス鋼
SUS304 の約 2 倍！

各種この寸法に御注意ください。

ゆき角 180先付 Pタイプ

NEW



足50巾

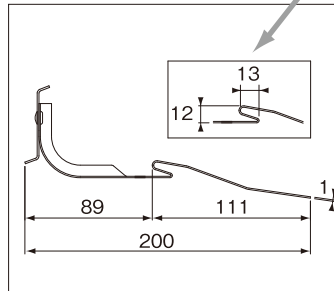

入数 30入

材 質	カ ラ ー	羽根 t	足 t	注 文 コ ー ド
NSSC®2120	生 地	1.2	1.0	13201

ゆき角 200先付 Pタイプ

NEW



足50巾

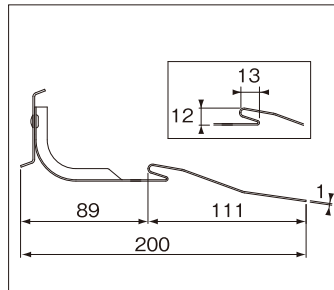

入数 30入

材 質	カ ラ ー	羽根 t	足 t	注 文 コ ー ド
NSSC®2120	生 地	1.2	1.0	13202

ゆき丸 先付180、200 Pタイプ

NEW



足50巾
写真は180です。

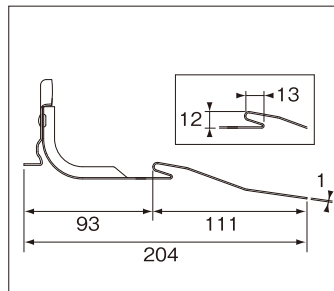

入数 30入

<先付180>

材 質	カ ラ ー	羽根 t	足 t	注 文 コ ー ド
NSSC®2120	生 地	1.2	1.0	13199

<先付200>

材 質	カ ラ ー	羽根 t	足 t	注 文 コ ー ド
NSSC®2120	生 地	1.2	1.0	13200

平葺・段葺

瓦葺

立平

コロニアル

瓦

折板
スレート葺

資材止

面打

釣針

横打

打込

スレート

仙台型横打
～瓦吊

銅製

デンデン

配管金具

折板部材
一覧

折板部品

工具

平葺 先付 羽根付タイプ

各種カラー塗装承ります。

各種この寸法に御注意ください。

ゆき角 先付 140、180

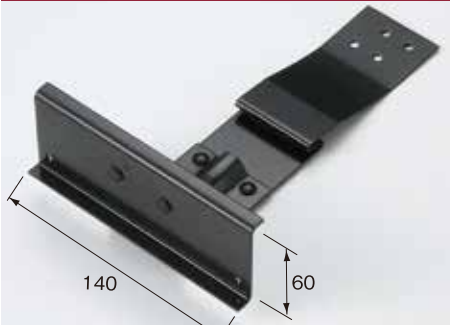

140 60

足50巾 写真は先付140です。

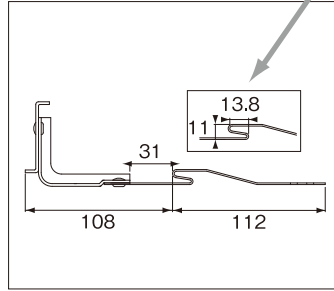

入数 30入

<先付140>

材質	カラー	羽根 t	足 t	注文コード
高耐食性鋼板 (足SUS304)	生地	2.0	1.2	131114
	黒			1311417
	ダークブラウン			1311415
SUS304	生地	2.0	1.2	131115

<先付180>

材質	カラー	羽根 t	足 t	注文コード
高耐食性鋼板 (足SUS304)	生地	2.0	1.2	131116
	黒			1311617
	ダークブラウン			1311615
SUS304	生地	2.0	1.2	131117

ゆき角 先付 200

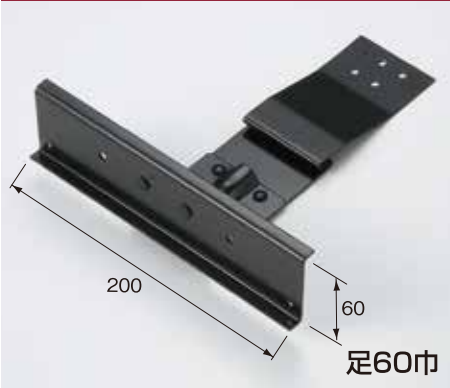

200 60

足60巾

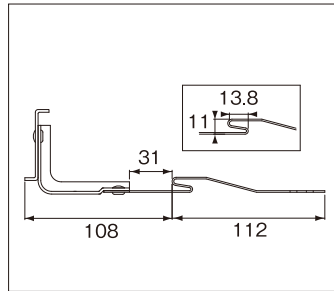

入数 30入

材質	カラー	羽根 t	足 t	注文コード
高耐食性鋼板 (足SUS304)	生地	2.0	1.2	131118
	黒			1311817
	ダークブラウン			1311815
SUS304	生地	2.0	1.2	131119

ゆき丸 先付140、180



140 70

足50巾

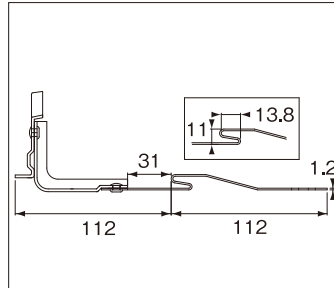

入数 30入

<先付140>

材質	カラー	羽根 t	足 t	注文コード
高耐食性鋼板 (足SUS304)	生地	2.0	1.2	130996
	黒			1309617
	ダークブラウン			1309615
SUS304	生地	2.0	1.2	130997

<先付180>

材質	カラー	羽根 t	足 t	注文コード
高耐食性鋼板 (足SUS304)	生地	2.0	1.2	130998
	黒			1309817
	ダークブラウン			1309815
SUS304	生地	2.0	1.2	130999

ゆき丸 先付 200



200 70

足60巾

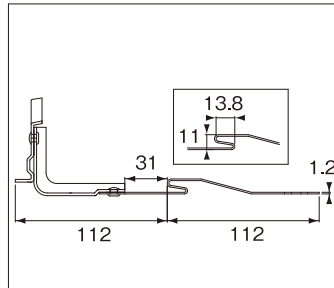

入数 30入

材質	カラー	羽根 t	足 t	注文コード
高耐食性鋼板 (足SUS304)	生地	2.0	1.2	131000
	黒			1310017
	ダークブラウン			1310015
SUS304	生地	2.0	1.2	131001

フィット先付 Nタイプ

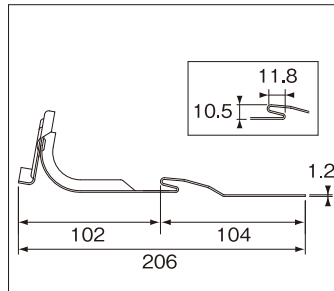

入数 50入

材質	カラー	羽根 t	足 t	注文コード
亜鉛 (足SUS304)	生地	1.2	1.2	13211
	ブラック			1321133
	ブラッ			1321153
SUS304	生地	1.2	1.2	13212

フィット先付 (AT用)

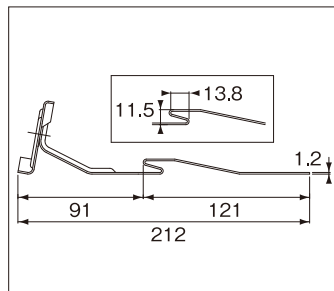

入数 50入

材質	カラー	羽根 t	足 t	注文コード
亜鉛 (足SUS304)	生地	1.2	1.2	13132
	ブラック			1313233
	ブラッ			1313249
SUS304	生地	1.2	1.2	13133

朝日 平葺 S型 (ステン足付)

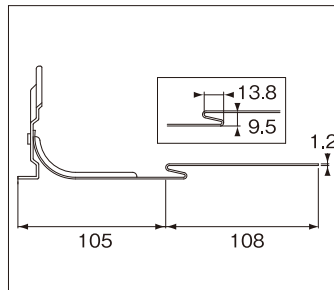
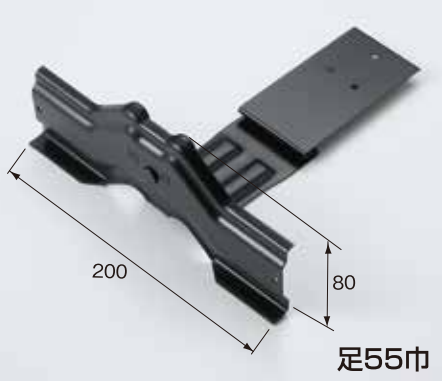

入数 30入

材質	カラー	羽根 t	足 t	注文コード
亜鉛 (足21Crステン仕様)	生地	2.0	1.2	33008
	黒			3300817
	ダークブラッ			3300815
	ダークブル			3300814
	エスグリーン			3300819
	赤			3300818
SUS304	生地	1.5	1.2	33009
	黒			3300917
	ダークブラッ			3300915
銅 (足SUS304+銅メッキ)	生地	1.5	1.2	33010

AT-II型

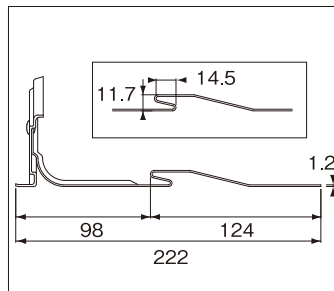
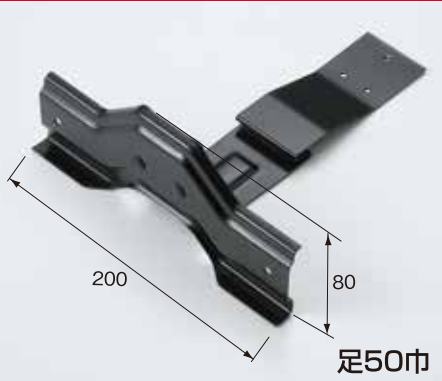

入数 30入

材質	カラー	羽根 t	足 t	注文コード
亜鉛 (足SUS304)	生地	1.6	1.2	13036
	黒			1303617
SUS304	生地	1.5	1.2	13040

平葺・段葺

瓦葺

立平

コノエア

瓦

折板
スレート葺

資材止

面打

釣針

横打

打込

スレート

仙台型横打
～瓦吊

銅製

デンデン

配管金具

折板部材
一覧

折板部品

工具

平葺 先付 羽根付タイプ

各種カラー塗装承ります。

平葺・段葺

瓦棒

立平

コロニアル

瓦

折板
スレート・波板

資材止

面打

釣針

横打

打込

スレート

仙台型横打
～瓦吊

銅製

デンデン

配管金具

折板部材
一覧

折板部材

工具

富士型 雪止

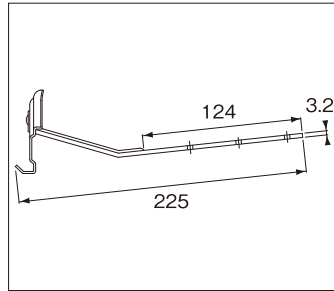

入数 100入

材 質	カラー	羽根t	足t	注文コード
ドブ	生地	1.6	3.2	33017
SUS304	生地	1.5	2.0	33018
銅	生地	1.6	3.2	33019

富士型 S足付

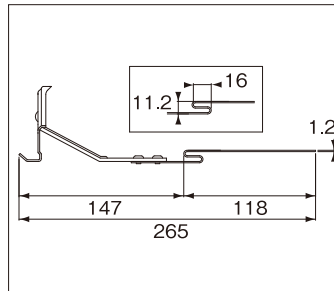

入数 100入

材 質	カラー	羽根t	足t	注文コード
亜鉛 (足SUS304)	生地	1.6	1.2	13010
	ブラック			1301094
	ブロン			1301095
SUS304	生地	1.5	1.2	13011
	ブラック			1301194
	ブロン			1301195
銅 (足SUS304)	生地	1.6	1.2	13012

扇 プラス



扇プラス 1型

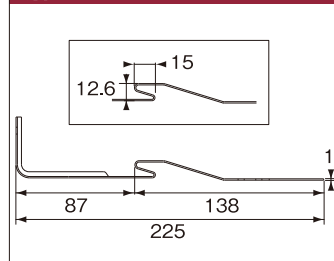

入数 50入

材 質	カラー	本体t	注文コード
SUS430	ブラック	1.0	1317394
	ブロン		1317395
	グリーン		1317357
SUS304	生地	1.0	13178
	黒		1317894
	ブロン		1317895

扇プラス 2型

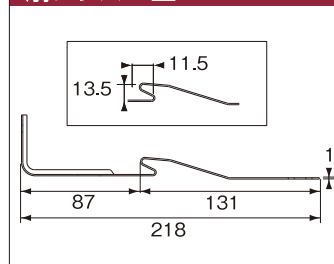

入数 50入

材 質	カラー	本体t	注文コード
SUS430	ブラック	1.0	1317494
	ブロン		1317495
	グリーン		1317457

扇プラス 3型

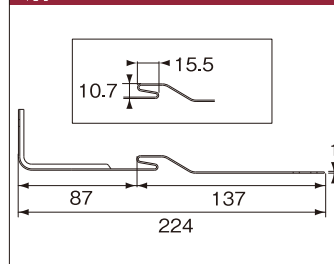

入数 50入

材 質	カラー	本体t	注文コード
SUS430	ブラック	1.0	1317533
	ブロン		1317553
	グリーン		1317537

一文字 雪止羽根付 180

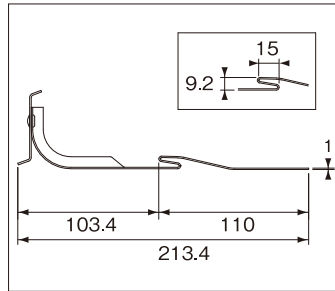

入数 50入

材質	カラー	羽根t	足t	注文コード
NSSC®2120	生地	1.2	1.0	13188

一文字 雪止 アングル用

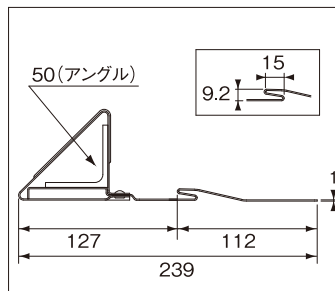

入数 100入

材質	カラー	本体t	注文コード
NSSC®2120	生地	1.0	13189

雪国 平葺 S足付

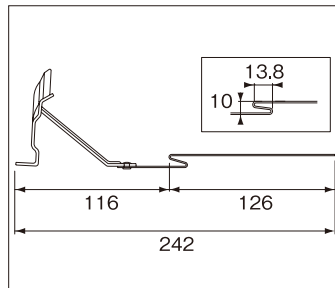
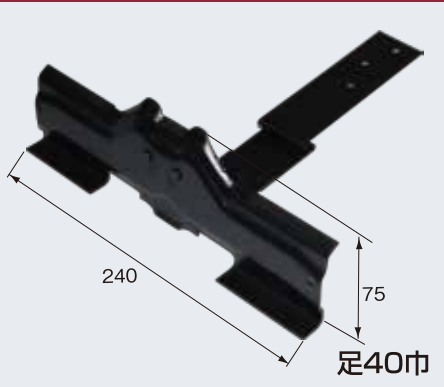

入数 30入

材質	カラー	羽根t	足t	注文コード
亜鉛 (足21Cr仕様)	生地	2.0	1.0	33011
	ブラック			33011H1
	ブロン			33011H2

雪国 平葺 S足付 (ステン、銅)

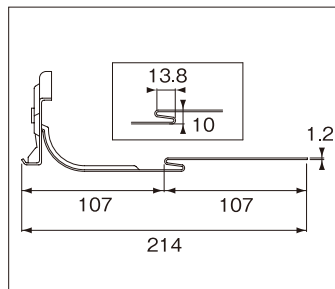
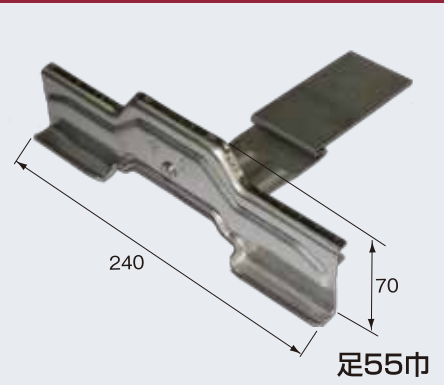

入数 30入

材質	カラー	羽根t	足t	注文コード
SUS304	生地	1.6	1.2	33012
銅 (足SUS304+銅メッキ)	生地	1.6	1.2	33013

平葺・葺葺

瓦葺

立平

コロニアル

瓦

折板
スレート葺

資材止

面打

釣針

横打

打込

スレート

仙台型横打
〜瓦吊

銅製

デンデン

配管金具

折板部材
一覧

折板部品

工具

平葺・段葺 先付 羽根付タイプ/アングル用

各種カラー塗装承ります。

各種この記号(※)がついた寸法に御注意ください。

平葺・段葺

段葺



段葺 I 型 先付

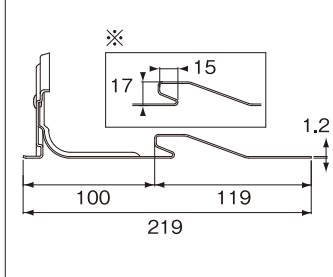

入数 30入

材 質	カラー	羽根 t	足 t	注文コード
亜鉛 (足SUS304)	生地	1.6	1.2	13018
SUS304	生地	1.5	1.2	13019
銅 (足SUS304+銅メッキ)	生地	1.5	1.2	13020

エバールーフII型 使用可

瓦棒

立平

コロニアル

瓦

折板
スレート・波板

資材止

面打

釣針

横打

打込

スレート

仙台型横打
～瓦吊

銅製

デンデン

配管金具

折板部材
一覧

折板部材

工具

エバールーフ I 型 先付 羽根付

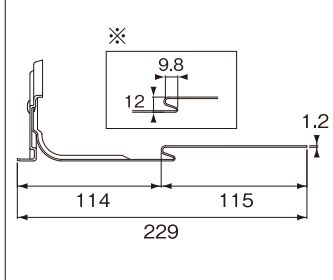

入数 30入

材 質	カラー	羽根 t	足 t	注文コード
亜鉛 (足SUS304)	生地	1.6	1.2	13021
SUS304	生地	1.5	1.2	13022

ZERO-60



ZERO-60 40アングル用

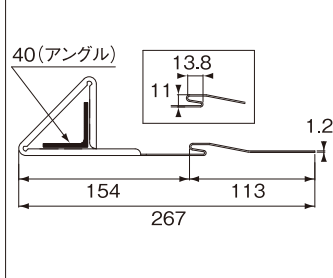

入数 50入

材 質	カラー	本体 t	注文コード
SUS304	生地	1.2	33211

ZERO-60 50アングル用

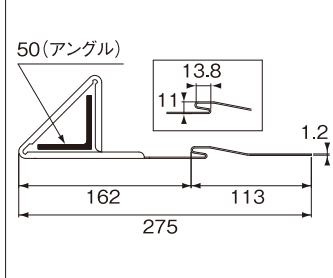

入数 50入

材 質	カラー	本体 t	注文コード
SUS304	生地	1.2	33215

ATS 2型



写真は40巾です。

ATS 2型 40巾

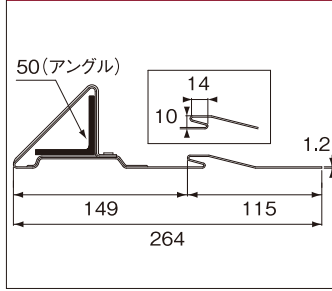

入数 100入

材 質	カラー	本体t	注文コード
SUS304	生地	1.2	33042

ATS 2型 50巾

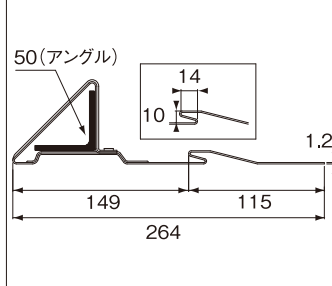

入数 100入

材 質	カラー	本体t	注文コード
SUS304	生地	1.2	33043

サンタナ B 2型



写真は40巾です。

サンタナ B 2型 (40巾)

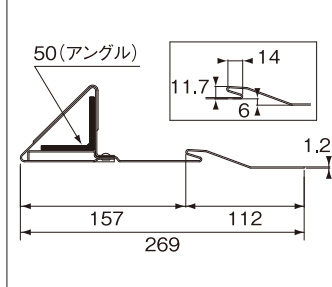

入数 100入

材 質	カラー	本体t	注文コード
SUS304	生地	1.2	33169

三角部がハゼ部の上ののりと屋根がへこみにくgoodです。

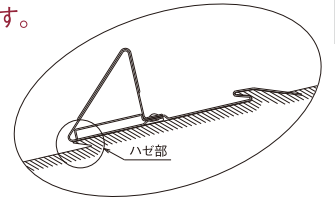

サンタナ B 2型 (50巾)

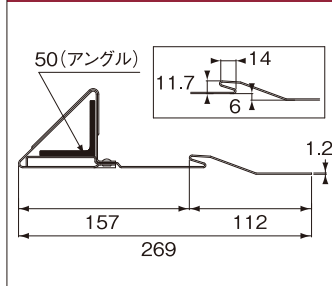

入数 100入

材 質	カラー	本体t	注文コード
SUS304	生地	1.2	33171

サンタナ S 2型

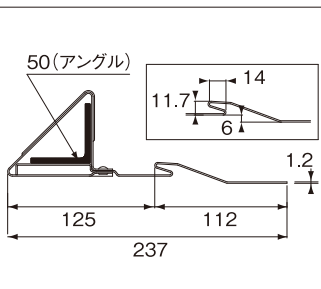

入数 100入

材 質	カラー	本体t	注文コード
SUS304	生地	1.2	33170

平葺・段葺

瓦葺

立平

コロニアル

瓦

折板
スレート葺

資材止

面打

釣針

横打

打込

スレート

仙台型横打
～瓦吊

銅製

デンデン

配管金具

折板部材
一覧

折板部品

工具

平葺先付アンクル用

各種カラー塗装承ります。

各種この寸法に御注意ください。

三角棚付S足付

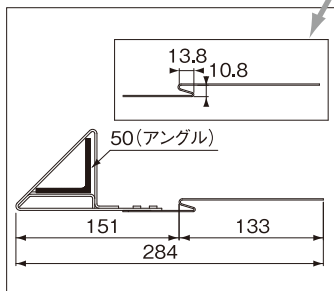

入数 100入

材 質	カラー	本体t	足t	注文コード
ドブ (足SUS304)	生地	2.0	1.2	33044

バネ式S型アンクル止 3×40

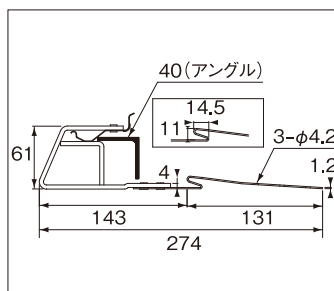

入数 50入

<足50巾> w=50

材 質	カラー	本体t	足t	注文コード
ドブ	生地	4.0	1.2	33230
SUS304	生地	4.0	1.2	33231

写真は50巾です。

<足65巾> w=65

材 質	カラー	本体t	足t	注文コード
ドブ	生地	4.0	1.2	33232
SUS304	生地	4.0	1.2	33233

バネ式S型アンクル止 4×50

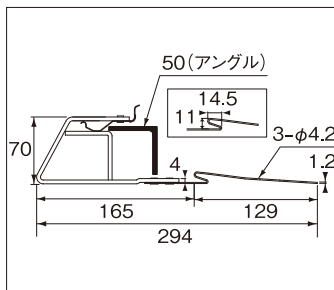

入数 50入

<足50巾> w=50

材 質	カラー	本体t	足t	注文コード
ドブ	生地	4.0	1.2	※33234
SUS304	生地	4.0	1.2	※33235

※受注生産にて承ります。

写真は65巾です。

<足65巾> w=65

材 質	カラー	本体t	足t	注文コード
ドブ	生地	4.0	1.2	33237
SUS304	生地	4.0	1.2	※

※受注生産にて承ります。

S型アンクル止 Fタイプ 2型

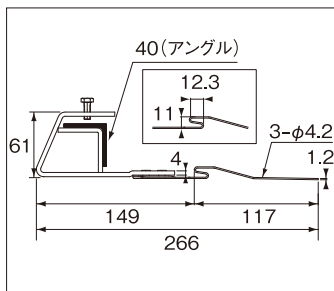

<ドブ> <SUS304>
・ボルト仕様/ステン

入数 50入

材 質	カラー	本体t	足t	注文コード
ドブ (足SUS304)	生地	4.0	1.2	33037
SUS304	生地	4.0	1.2	33038

S型アングル止 Fタイプ 段ナシ 4×50

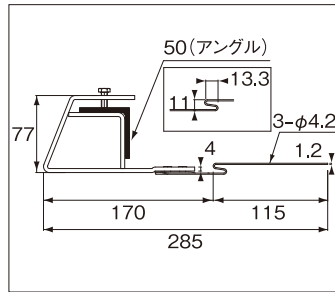
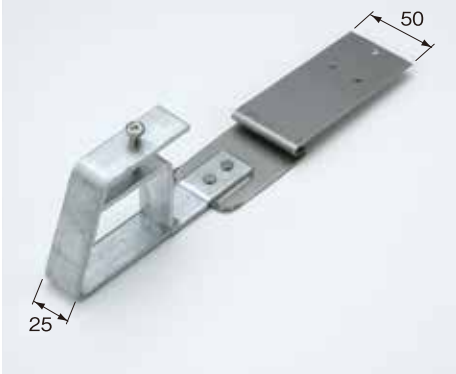

〈ドブ〉〈SUS304〉
・ボルト仕様/ステン

入数 40入

材質	カラー	本体t	足t	注文コード
ドブ	生地	4.0	1.2	33039
SUS304	生地	4.0	1.2	13091

スノースコーピオン

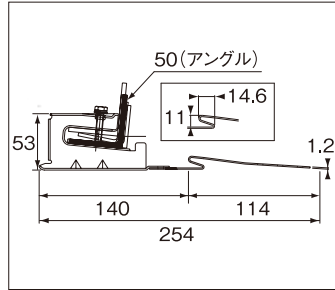

〈ドブ〉〈SUS304〉
・ボルト仕様/ステン

入数 50入

〈足50巾〉 w=50

材質	カラー	本体t	足t	注文コード
ドブ	生地	1.6	1.2	13149
SUS304	生地	1.5	1.2	13150
高耐食性鋼板	生地	1.6	1.2	23226

〈足65巾〉 w=65

材質	カラー	本体t	足t	注文コード
ドブ	生地	1.6	1.2	13151
SUS304	生地	1.5	1.2	13152
高耐食性鋼板	生地	1.6	1.2	23227

写真は50巾です。

S型アングル止

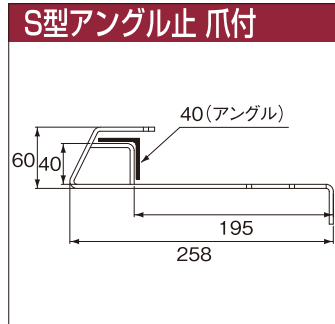

入数 50入

材質	カラー	本体t	注文コード
ドブ	生地	5.0	※33052
SUS304	生地	5.0	※33053

※受注生産にて承ります。

S型アングル止 爪付 ステンボルト付

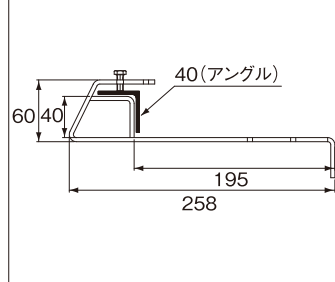

入数 50入

材質	カラー	本体t	注文コード
ドブ	生地	5.0	※33198
SUS304	生地	5.0	※33199

※受注生産にて承ります。

S型アングル止 爪付 足長

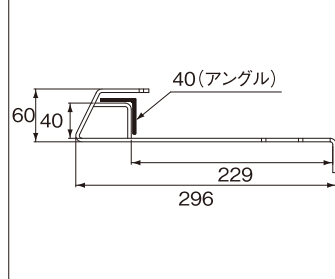

入数 50入

材質	カラー	本体t	注文コード
ドブ	生地	5.0	※33054
SUS304	生地	5.0	※33055

※受注生産にて承ります。

平葺・段葺

瓦葺

立平

コロニアル

瓦

折板
スレート葺

資材止

面打

釣針

横打

打込

スレート

仙台型横打
～瓦吊

銅製

デンデン

配管金具

折板部材
一覧

折板部品

工具

平葺・段葺 先付 アンクル用

各種カラー塗装承ります。

平葺・段葺

P型アンクル止 爪付

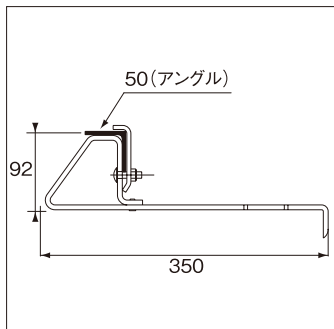

入数 30入

材 質	カラー	本体t	注文コード
ドブ	生地	8.0	※33259

※受注生産にて承ります。

瓦棒

立平

コロニアル

瓦

折板
スレート・波板

P型アンクル止 足ストレート

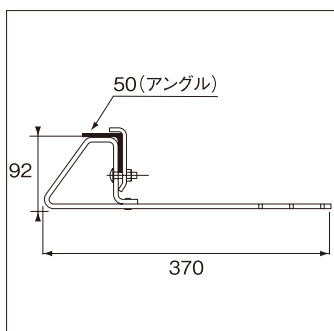

入数 30入

材 質	カラー	本体t	注文コード
ドブ	生地	8.0	※33260

※受注生産にて承ります。

資材止

面打

釣針

横打

P型アンクル止 S足付

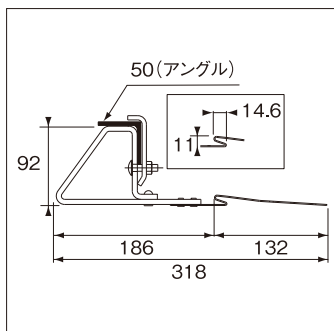

入数 50入

材 質	カラー	本体t	足t	注文コード
ドブ (足SUS304)	生地	5.6	1.2	※33261

※受注生産にて承ります。

打込

スレート

仙台型横打
～瓦吊

銅製

デンデン

チョンマゲ型



チョンマゲ型5×20段なし

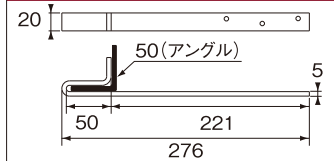

入数 100入

材 質	カラー	本体t	注文コード
ドブ	生地	5.0	33163
SUS304	生地	5.0	33178

配管金具

折板部材
一覧

折板部品

工具

チョンマゲ型5×20段付

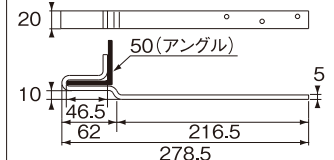

入数 100入

材 質	カラー	本体t	注文コード
ドブ	生地	5.0	33164
SUS304	生地	5.0	33176

三角アングル止



三角アングル止 1×7 L390

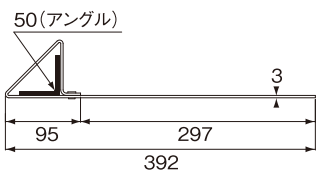

21巾

入数 100入

材 質	カラー	本体t	注文コード
ドブ	生地	3.0	33047

三角アングル止 1×7 L450

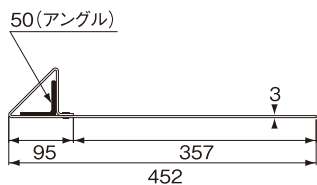

21巾

入数 100入

材 質	カラー	本体t	注文コード
ドブ	生地	3.0	33048

三角アングル止 1.5×7 L390

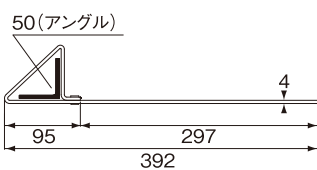

21巾

入数 50入

材 質	カラー	本体t	注文コード
ドブ	生地	4.0	33049

三角アングル止 2×6 L390

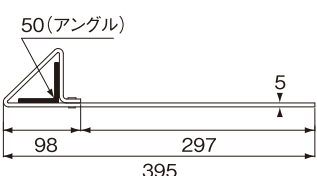

18巾

入数 50入

材 質	カラー	本体t	注文コード
ドブ	生地	5.0	33050

三角アングル止 3×30 L350

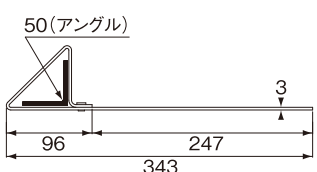

30巾

入数 50入

材 質	カラー	本体t	注文コード
SUS304	生地	3.0	33051

平葺・段葺

瓦葺

立平

コロニアル

瓦

折板
スレート葺

資材止

面打

釣針

横打

打込

スレート

仙台型横打
～瓦吊

銅製

デンデン

配管金具

折板部材
一覧

折板部品

工具

平葺・段葺 先付 アンクル用

各種カラー塗装承ります。

各種この寸法に御注意ください。

平葺・段葺

サンタナ段葺用



サンタナ段葺用 I 型

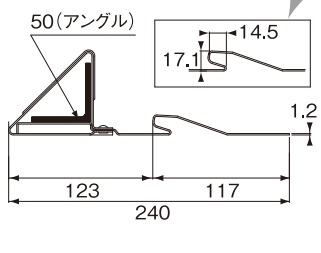

入数 100入

材 質	カラー	本体t	注文コード
SUS304	生地	1.2	33060

エバールーフII型 使用可

瓦棒

立平

コロニアル

瓦

折板
スレート・波板

資材止

面打

釣針

横打

打込

スレート

仙台型横打
～瓦吊

銅製

デンデン

配管金具

折板部材
一覧

折板部品

工具

サンタナ段葺用 II 型

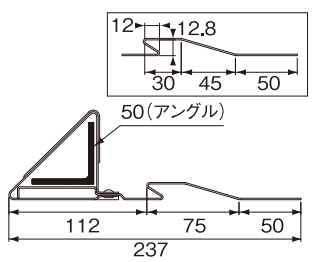

入数 100入

材 質	カラー	本体t	注文コード
SUS304	生地	1.2	13030

エバールーフ I 型 アンクル用

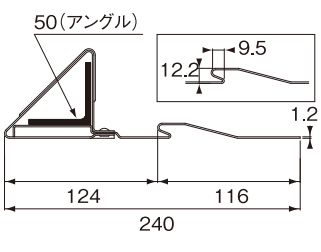

入数 100入

材 質	カラー	本体t	注文コード
SUS304	生地	1.2	33061

S型段葺用

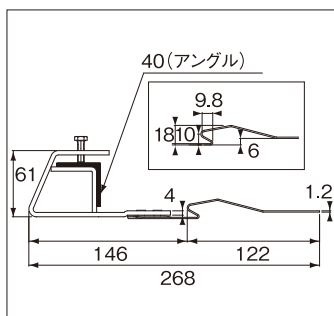

〈ドブ〉〈SUS304〉
・ボルト仕様/ステン

入数 50入

材 質	カラー	本体t	足t	注文コード
ドブ (足SUS304)	生地	4.0	1.2	33058
SUS304	生地	4.0	1.2	33059