



雪止メ金具  
瓦棒

# NIIGATA SEIHAN BRAND

Metal fittings for roof of house & Parts Catalogue



ニイガタ製販株式会社

製品カタログ

# 瓦棒 羽根付タイプ

各種カラー塗装承ります。

## 大和三晃式羽根付 35巾

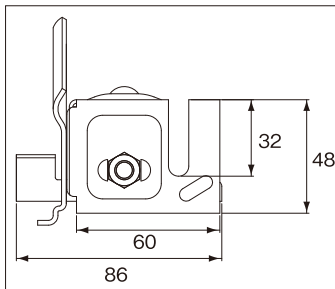
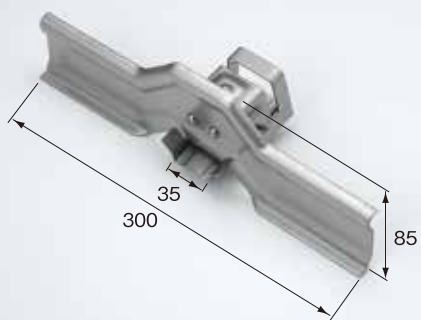

〈ドブ〉  
 ・ボルト・ナット仕様／ダクロ  
 〈SUS304〉  
 ・ボルト・ナット仕様／ステン  
 〈銅〉  
 ・ボルト・ナット仕様／ステン+銅メッキ

入数 30入

材 質	カラー	羽根t	本体t	下座t	注文コード
ドブ	生地	2.0	2.0	2.0	33063
SUS304	生地	2.0	1.5	2.0	33064
銅	生地	2.0	1.5	2.0	33065

## 雪国三晃式羽根付 35巾

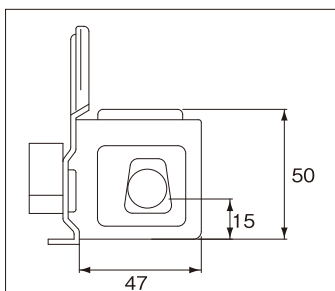

〈亜鉛〉  
 ・ボルト・ナット仕様／ユニクロ

入数 30入

材 質	カラー	羽根t	本体t	下座t	注文コード
亜鉛	生地	2.0	2.0	2.0	33066
	黒				33066H1
	ダークブラウン				33066H2
	ダークブルー				33066I4
	モスグリーン				33066I9
	赤				33066I8

## フラワー三晃式 羽根210

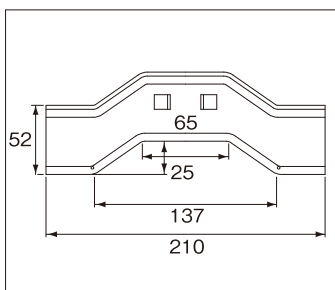

入数 100入

材 質	カラー	羽根t	注文コード
クロメート	生地	2.0	33072
ドブ	生地	2.0	33073

## フラワー三晃式 羽根300

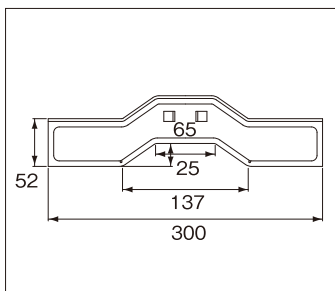

入数 50入

材 質	カラー	羽根t	注文コード
クロメート	生地	2.0	33074
ドブ	生地	2.0	※33075

※ドブは受注生産にて承ります。

平葺・段葺

瓦棒

立平

コロニアル

瓦

折板  
スレート・波板

資材止

面打

釣針

横打

打込

スレート

仙台型横打  
～瓦吊

銅製

デンデン

配管金具

折板部材  
一覧

折板部材

工具

## シグマ林式 羽根付

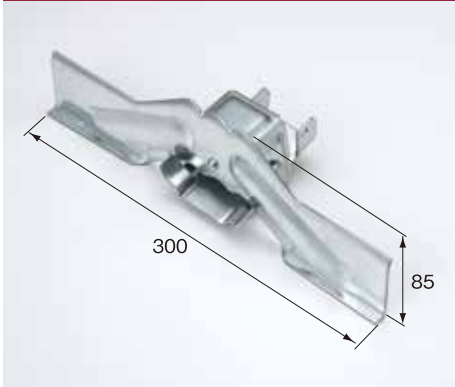

## シグマ林式羽根付 45mm

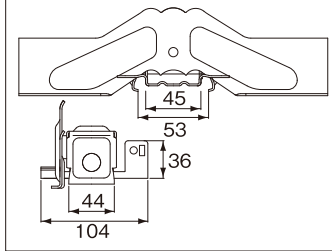

〈高耐食性鋼板〉  
 ・ボルト・ナット仕様／ドブ  
 〈SUS304〉  
 ・ボルト・ナット仕様／ステン

入数 50入

材 質	カラー	羽根t	本体t	下座t	注文コード
高耐食性鋼板	生地	2.0	2.0	2.0	33077
SUS304	生地	2.0	2.0	2.0	33078

## シグマ林式羽根付 55mm

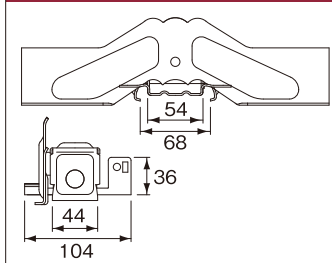

〈高耐食性鋼板〉〈ドブ〉  
 ・ボルト・ナット仕様／ドブ  
 〈SUS304〉  
 ・ボルト・ナット仕様／ステン

入数 30入

材 質	カラー	羽根t	本体t	下座t	注文コード
高耐食性鋼板	生地	2.0	2.0	2.0	13035
ドブ	生地				33202
SUS304	生地	2.0	2.0	2.0	33193

## シグマ 羽根付 丸馳

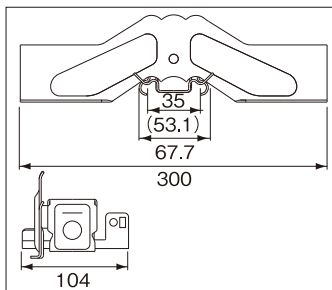
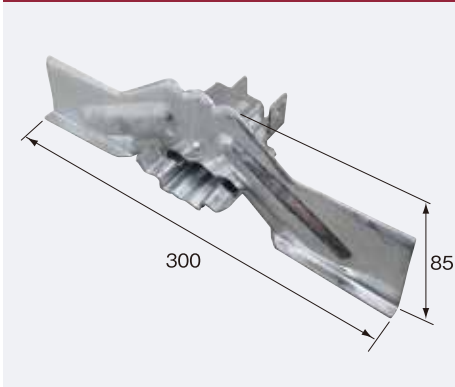

〈ドブ〉  
 ・ボルト・ナット仕様／ドブ  
 〈SUS304〉  
 ・ボルト・ナット仕様／ステン

入数 50入

材 質	カラー	羽根t	本体t	下座t	注文コード
ドブ	生地	2.0	2.0	2.0	※33268
SUS304	生地	2.0	2.0	2.0	※33269

※受注生産にて承ります。

平置・段葺

瓦棒

立平

コロニアル

瓦

折板  
スレート葺

資材止

面打

釣針

横打

打込

スレート

仙台型横打  
～瓦吊

銅製

デンデン

配管金具

折板部材  
一覧

折板部品

工具

# 瓦棒 アンクル用

各種カラー塗装承ります。

## 大和三晃式アンクル用



### 大和三晃式アンクル用

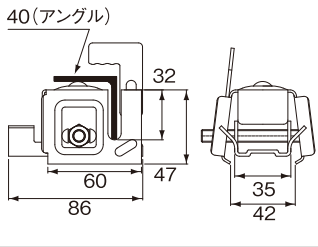

- 〈垂鉛〉〈ドブ〉
- ・ポルト・ナット仕様／ダクロ
- 〈SUS304〉
- ・ポルト・ナット仕様／ステン

入数 50入

材 質	カラー	本体t	下座t	フックt	注文コード
垂鉛	生地	2.0	2.0	2.0	33085
ドブ	生地	2.0	2.0	2.0	33086
SUS304	生地	1.5	2.0	2.0	33087

上部の突起はアンクルをのせた時、空間を作り水切りを良くします。

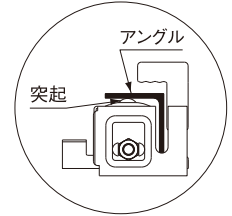

## 大和丸ハゼ アンクル用

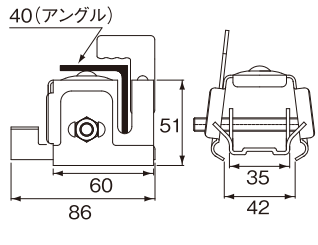

- 〈ドブ〉
- ・ポルト・ナット仕様／ダクロ
- 〈SUS304〉
- ・ポルト・ナット仕様／ステン

入数 50入

材 質	カラー	本体t	下座t	フックt	注文コード
ドブ	生地	2.0	2.0	2.0	33100
SUS304	生地	1.5	2.0	2.0	33101

## フラワー三晃式 本体(33巾)

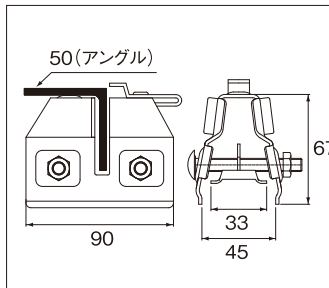

- 〈クロメート〉
- ・ポルト・ナット仕様／クロメート
- 〈ドブ〉
- ・ポルト・ナット仕様／ダクロ

入数 50入

材 質	カラー	本体t	下座t	注文コード
クロメート	生地	2.0	2.0	33070
ドブ	生地	2.0	2.0	33071

## 雪国三晃式アンクル用

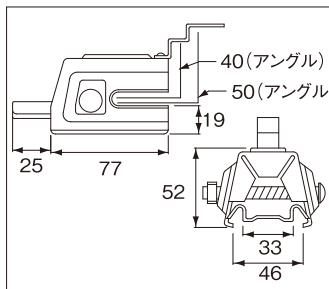

- 〈垂鉛〉
- ・ポルト・ナット仕様／ユニクロ
- 〈ドブ〉
- ・ポルト・ナット仕様／ダクロ
- 〈SUS304〉
- ・ポルト・ナット仕様／ステン

入数 50入

材 質	カラー	本体t	下座t	注文コード
垂鉛	生地	2.0	2.0	33088
ドブ	生地	2.0	2.0	33089
SUS304	生地	2.0	2.0	33090

## スノーストップ A型



## スノーストップ A型

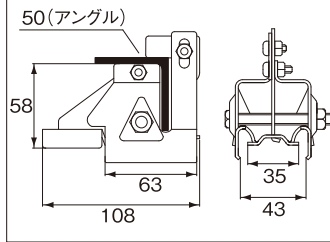

〈ユニクロ〉  
 ・ボルト・ナット仕様／ユニクロ  
 〈SUS304〉  
 ・ボルト・ナット仕様／ステン  
 〈ドブ〉  
 ・ボルト・ナット仕様／ダクロ

入数 60入

材質	カラー	本体t	柱t	下座t ストップ	注文コード
ユニクロ	生地	2.6	2.8	2.3	33093
ドブ	生地	2.6	2.8	2.8	33290
SUS304	生地	2.6	2.8	2.3	33095

## スノーストップ A型(アングル75用)

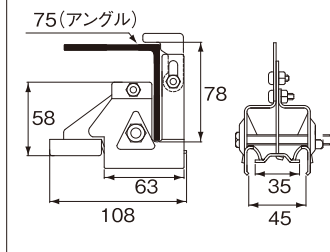

〈ユニクロ〉〈ドブ〉  
 ・ボルト・ナット仕様／ユニクロ

入数 60入

材質	カラー	本体t	柱t	下座t ストップ	注文コード
ユニクロ	生地	2.6	2.8	2.3	33096
ドブ	生地	2.6	2.8	2.3	33185

## スノーストップ B型

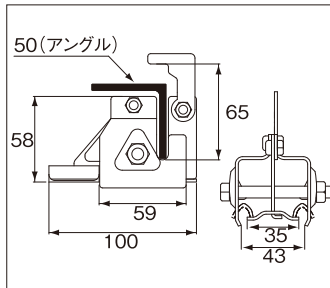

〈クロメート〉  
 ・ボルト・ナット仕様／クロメート  
 〈ドブ〉  
 ・ボルト・ナット仕様／ユニクロ  
 〈SUS304〉  
 ・ボルト・ナット仕様／ステン

入数 80入

材質	カラー	本体t	柱t	下座t ストップ	注文コード
クロメート	生地	2.6	2.8	2.3	33097
ドブ	生地	2.6	2.8	2.3	33098
SUS304	生地	2.6	2.8	2.3	33099A

※ステンレスのみ1ケース40入

平置・段葺

瓦棒

立平

コロニアル

瓦

折板  
スレート葺

資材止

面打

釣針

横打

打込

スレート

仙台型横打  
～瓦吊

銅製

デンデン

配管金具

折板部材  
一覧

折板部品

工具

# 瓦棒 アンゲル用

各種カラー塗装承ります。

## フォレスト アンゲル用45

**NEW**

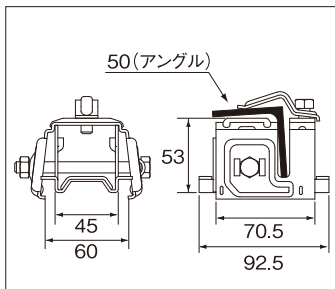

〈ドブ〉  
 ・ボルト・ナット仕様/ドブ  
 〈SUS304〉  
 ・ボルト・ナット仕様/ステン

入数 50入

材 質	カラー	本体t	下座t	フックt	注文コード
ドブ	生地	2.0	2.0	2.0	13191
SUS304	生地	2.0	2.0	2.0	13192

## フォレスト アンゲル用55

**NEW**

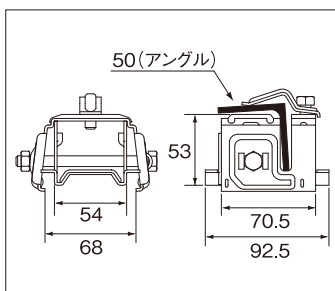

〈ドブ〉  
 ・ボルト・ナット仕様/ドブ  
 〈SUS304〉  
 ・ボルト・ナット仕様/ステン

入数 50入

材 質	カラー	本体t	下座t	フックt	注文コード
ドブ	生地	2.0	2.0	2.0	13194
SUS304	生地	2.0	2.0	2.0	13195

## フォレスト アンゲル用63

**NEW**

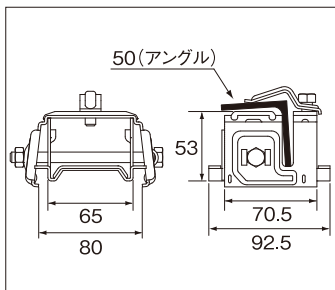

〈ドブ〉  
 ・ボルト・ナット仕様/ドブ  
 〈SUS304〉  
 ・ボルト・ナット仕様/ステン

入数 50入

材 質	カラー	本体t	下座t	フックt	注文コード
ドブ	生地	2.0	2.0	2.0	13197
SUS304	生地	2.0	2.0	2.0	13198

平葺・段葺

瓦棒

立平

コロニアル

瓦

折板  
スレート・波板

資材止

面打

釣針

横打

打込

スレート

仙台型横打  
～瓦吊

銅製

デンデン

配管金具

折板部材  
一覧

折板部品

工具

## スノーストップ葺替用 丸馳



## スノーストップ葺替用 53

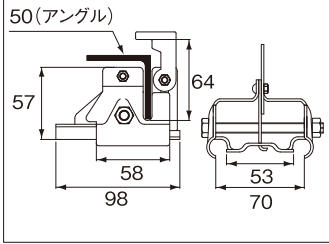

〈クロメート〉  
 ・ボルト・ナット仕様／クロメート  
 〈ドブ〉  
 ・ボルト・ナット仕様／ユニクロ  
 〈SUS304〉  
 ・ボルト・ナット仕様／ステン

入数 70入

材質	カラー	本体t	柱t	下座t ストップ	注文コード
クロメート	生地	2.8	2.8	2.3	33116
ドブ	生地	2.8	2.8	2.3	33117
SUS304	生地	2.8	2.8	2.3	33118
ドブ (ダクロネジ仕様)					33121

## スノーストップ葺替用 56

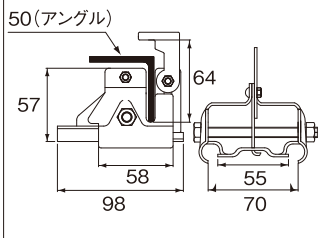

〈クロメート〉  
 ・ボルト・ナット仕様／クロメート  
 〈ドブ〉  
 ・ボルト・ナット仕様／ユニクロ

入数 70入

材質	カラー	本体t	柱t	下座t ストップ	注文コード
クロメート	生地	2.8	2.8	2.3	33119
ドブ	生地	2.8	2.8	2.3	33120

## スノーストップ葺替用 63

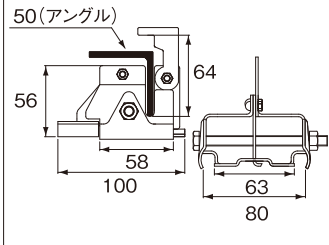

〈クロメート〉  
 ・ボルト・ナット仕様／クロメート  
 〈ドブ〉  
 ・ボルト・ナット仕様／ユニクロ

入数 70入

材質	カラー	本体t	柱t	下座t ストップ	注文コード
クロメート	生地	2.8	2.8	2.3	33122
ドブ	生地	2.8	2.8	2.3	33123

## 富田式

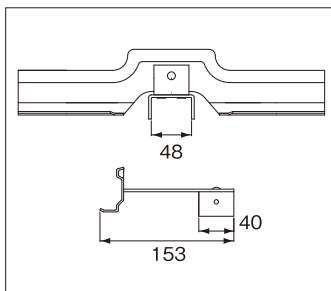

入数 30入

材質	カラー	羽根t	足t	注文コード
ドブ	生地	2.0	3.0	23077
SUS304	生地	2.0	3.2	23078

# 瓦棒 真木有用

各種カラー塗装承ります。

## 真ちゃん羽根付180、300



写真は180です。

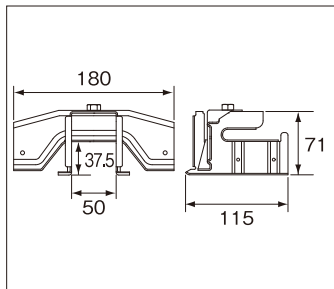

入数 50入

### <180>

材質	カラー	羽根t	本体t	注文コード
ドブ	生地	1.6	1.6	13203
SUS304	生地	1.5	1.5	13204

### <300>

材質	カラー	羽根t	本体t	注文コード
ドブ	生地	1.6	1.6	13207
SUS304	生地	1.5	1.5	13208

## 真ちゃんアングル用

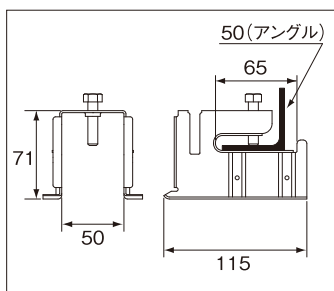

<ドブ>  
・ボルト仕様/ドブ  
<SUS304>  
・ボルト仕様/ステン

入数 50入

材質	カラー	本体t	注文コード
ドブ	生地	1.6	13209
SUS304	生地	1.5	13210

## 真木有用雪止

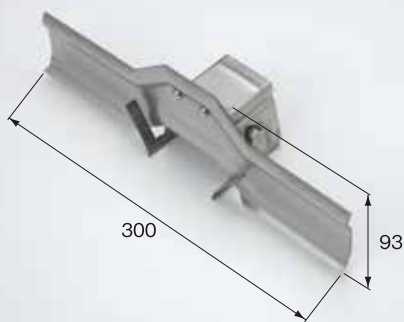

### 真木有用雪止 12×13

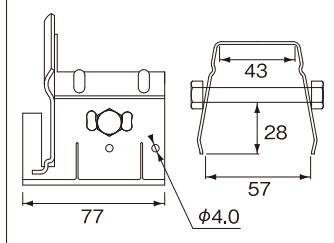

<ドブ>  
・ボルト・ナット仕様/ダクロ  
<SUS304>  
・ボルト・ナット仕様/ステン  
<銅>  
・ボルト・ナット仕様/ステン+銅メッキ

入数 30入

材質	カラー	羽根t	本体t	注文コード
ドブ	生地	1.8	1.8	33079
SUS304	生地	1.5	1.5	33080
銅	生地	2.0	1.5	33081

当社はボルト締めで取付けられます。  
もちろん釘止めもできます。

### 真木有用雪止 13×15

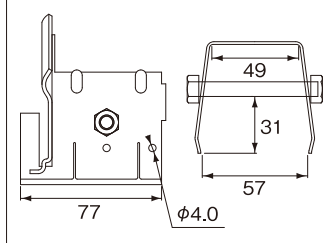

<ドブ>  
・ボルト・ナット仕様/ダクロ  
<SUS304>  
・ボルト・ナット仕様/ステン  
<銅>  
・ボルト・ナット仕様/ステン+銅メッキ

入数 30入

材質	カラー	羽根t	本体t	注文コード
ドブ	生地	1.8	1.8	33082
SUS304	生地	1.5	1.5	33083
銅	生地	2.0	1.5	33084

当社はボルト締めで取付けられます。  
もちろん釘止めもできます。