



瓦棒 雪止メ金具

瓦棒

NIIGATA SEIHAN BRAND

Metal fittings for roof of house & Parts Catalogue



ニイガタ製販株式会社

製品カタログ

瓦棒 羽根付タイプ

各種カラー塗装承ります。

瓦棒

大和三晃式羽根付 35巾

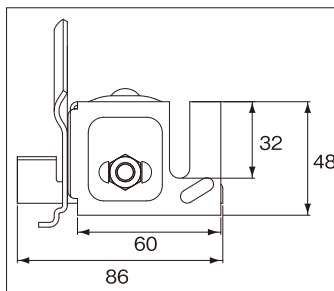
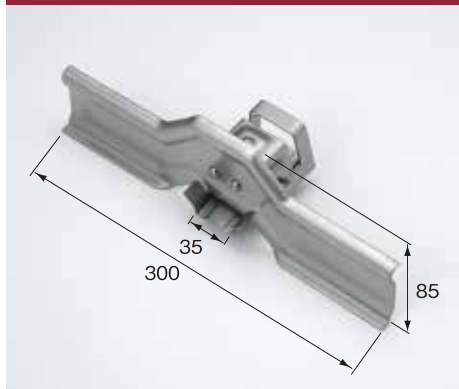

〈ドブ〉
 ・ボルト・ナット仕様／ダクロ
 〈SUS304〉
 ・ボルト・ナット仕様／ステン
 〈銅〉
 ・ボルト・ナット仕様／ステン+銅メッキ

入数 30入

材質	カラー	羽根t	本体t	注文コード
ドブ	生地	2.0	2.0	33063
SUS304	生地	2.0	1.6	33064
銅	生地	2.0	1.6	33065

雪国三晃式羽根付 35巾

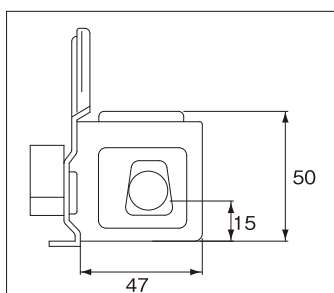

〈亜鉛〉
 ・ボルト・ナット仕様／ユニクロ

入数 30入

材質	カラー	羽根t	本体t	注文コード
亜鉛	生地	2.0	2.0	33066
	黒			33066H1
	ダークブラウン			33066H2
	ダークブルー			33066I4
	モスグリーン			33066I9
	赤			33066I8

フラワー三晃式 羽根210

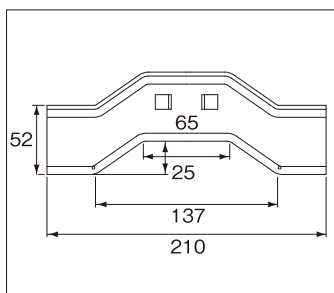

入数 100入

材質	カラー	羽根t	注文コード
クロメート	生地	2.0	33072
ドブ	生地	2.0	33073

フラワー三晃式 羽根300

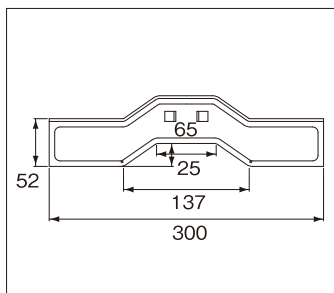

入数 50入

材質	カラー	羽根t	注文コード
クロメート	生地	2.0	33074
ドブ	生地	2.0	※33075

※ドブは受注生産にて承ります。

シグマ林式 羽根付

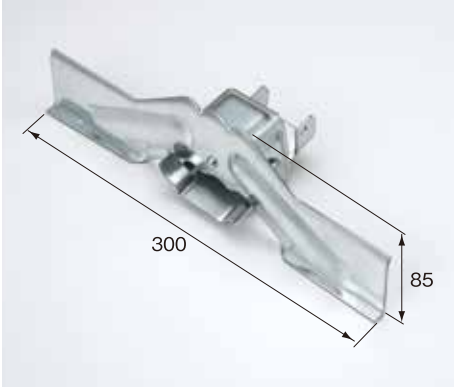

シグマ林式羽根付 45mm

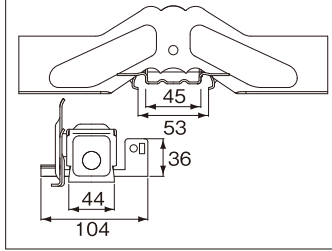

〈高耐食性鋼板〉
 ・ボルト・ナット仕様／ドブ
 〈SUS304〉
 ・ボルト・ナット仕様／ステン

入数 50入

材 質	カラー	羽根 t	本体 t	注文コード
高耐食性鋼板	生地	2.0	2.0	33077
SUS304	生地	2.0	2.0	33078

シグマ林式羽根付 55mm

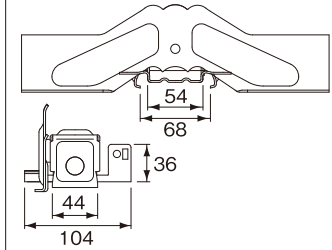

〈高耐食性鋼板〉〈ドブ〉
 ・ボルト・ナット仕様／ドブ
 〈SUS304〉
 ・ボルト・ナット仕様／ステン

入数 30入

材 質	カラー	羽根 t	本体 t	注文コード
高耐食性鋼板	生地	2.0	2.0	13035
ドブ	生地			33202
SUS304	生地	2.0	2.0	33193

シグマ林式 羽根付 丸馳

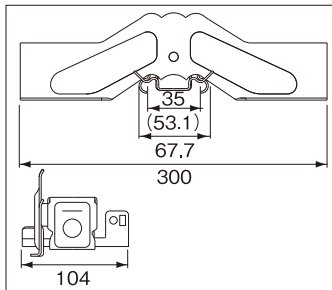
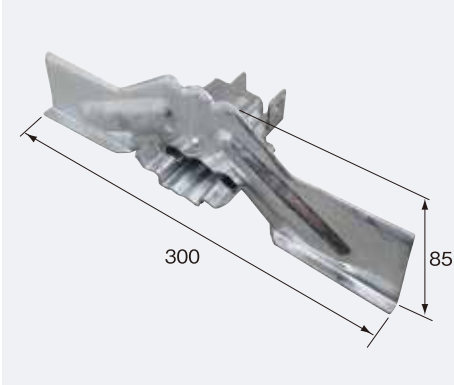

〈ドブ〉
 ・ボルト・ナット仕様／ドブ
 〈SUS304〉
 ・ボルト・ナット仕様／ステン

入数 50入

材 質	カラー	羽根 t	本体 t	注文コード
ドブ	生地	2.0	2.0	※33268
SUS304	生地	2.0	2.0	※33269

※受注生産にて承ります。

瓦棒 アンゲル用

各種カラー塗装承ります。

大和三晃式アンゲル用



大和三晃式アンゲル用

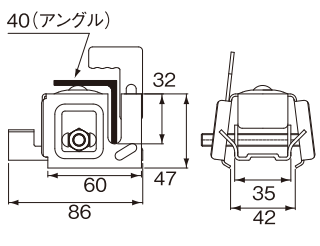

- 〈垂鉛〉〈ドブ〉
- ・ボルト・ナット仕様／ダクロ
- 〈SUS304〉
- ・ボルト・ナット仕様／ステン

入数 垂鉛ドブ 50入 SUS304 50入

材 質	カラー	本体t	下座t	フックt	注文コード
垂鉛	生地	2.0	2.0	2.0	33085
ドブ	生地	2.0	2.0	2.0	33086
SUS304	生地	2.0	2.0	2.0	33087

上部の突起はアンゲルをのせた時、空間を作り水切りを良くします。



大和丸ハゼ アンゲル用

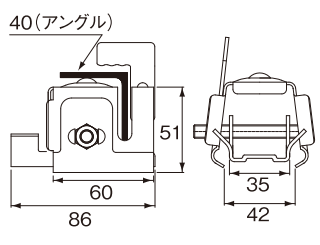

- 〈ドブ〉
- ・ボルト・ナット仕様／ダクロ
- 〈SUS304〉
- ・ボルト・ナット仕様／ステン

入数 50入

材 質	カラー	本体t	下座t	フックt	注文コード
ドブ	生地	2.0	2.0	2.0	33100
SUS304	生地	2.0	2.0	2.0	33101

フラワー三晃式 本体(33巾)

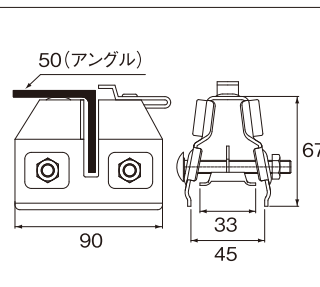

- 〈クロメート〉
- ・ボルト・ナット仕様／クロメート
- 〈ドブ〉
- ・ボルト・ナット仕様／ダクロ

入数 50入

材 質	カラー	本体t	下座t	注文コード
クロメート	生地	2.0	2.0	33070
ドブ	生地	2.0	2.0	33071

雪国三晃式アンゲル用

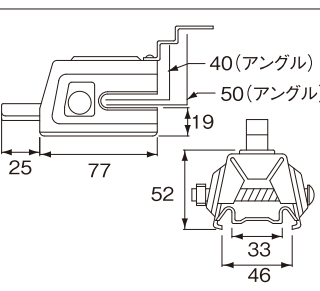

- 〈垂鉛〉
- ・ボルト・ナット仕様／ユニクロ
- 〈ドブ〉
- ・ボルト・ナット仕様／ダクロ
- 〈SUS304〉
- ・ボルト・ナット仕様／ステン

入数 50入

材 質	カラー	本体t	下座t	注文コード
垂鉛	生地	2.0	2.0	33088
ドブ	生地	2.0	2.0	33089
SUS304	生地	2.0	2.0	33090

スノーストップ A型



スノーストップ A型

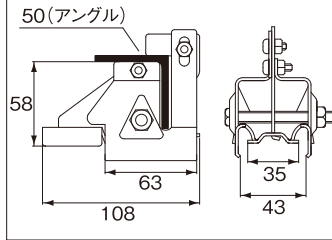

〈ユニクロ〉〈ドブ〉
 ・ボルト・ナット仕様／ユニクロ
 〈SUS304〉
 ・ボルト・ナット仕様／ステン

入数 60入

材質	カラー	本体t	柱t	下座t ストッパー	注文コード
ユニクロ	生地	2.6	2.8	2.3	33093
ドブ	生地	2.6	2.8	2.3	33094
SUS304	生地	2.6	2.8	2.3	33095

スノーストップ A型(アングル75用)

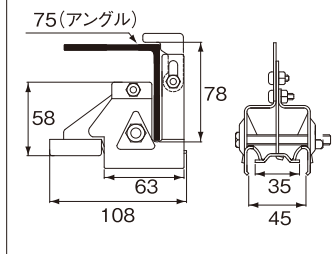

〈ユニクロ〉〈ドブ〉
 ・ボルト・ナット仕様／ユニクロ

入数 60入

材質	カラー	本体t	柱t	下座t ストッパー	注文コード
ユニクロ	生地	2.6	2.8	2.3	33096
ドブ	生地	2.6	2.8	2.3	33185

スノーストップ B型

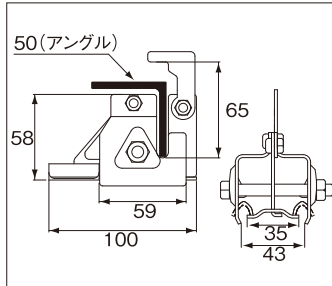

〈クロメート〉
 ・ボルト・ナット仕様／クロメート
 〈ドブ〉
 ・ボルト・ナット仕様／ユニクロ
 〈SUS304〉
 ・ボルト・ナット仕様／ステン

入数 80入

材質	カラー	本体t	柱t	下座t ストッパー	注文コード
クロメート	生地	2.6	2.8	2.3	33097
ドブ	生地	2.6	2.8	2.3	33098
SUS304	生地	2.6	2.8	2.3	33099

瓦棒 アンゲル用

各種カラー塗装承ります。

瓦棒

スノーストップ林式アンゲル用



スノーストップ林式アンゲル用 45

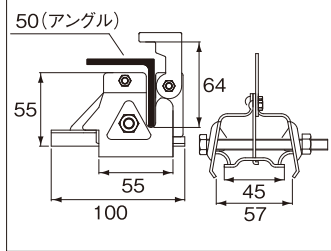

〈クロメート〉
 ・ボルト・ナット仕様／クロメート
 〈ドブ〉
 ・ボルト・ナット仕様／ユニクロ
 〈SUS304〉
 ・ボルト・ナット仕様／ステン

入数 70入

材 質	カラー	本体t	柱t	下座t ストップt	注文コード
クロメート	生地	2.8	2.8	2.3	33102
ドブ	生地	2.8	2.8	2.3	33103
SUS304	生地	2.8	2.8	2.3	33104

スノーストップ林式アンゲル用 55

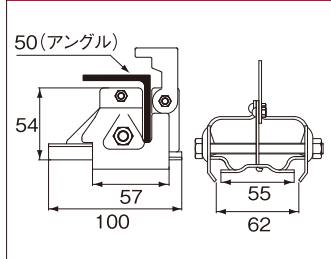

〈クロメート〉
 ・ボルト・ナット仕様／クロメート
 〈ドブ〉
 ・ボルト・ナット仕様／ユニクロ
 〈SUS304〉
 ・ボルト・ナット仕様／ステン

入数 70入

材 質	カラー	本体t	柱t	下座t ストップt	注文コード
クロメート	生地	2.8	2.8	2.3	33105
ドブ	生地	2.8	2.8	2.3	33106
SUS304	生地	2.8	2.8	2.3	33107

マナスル林式アンゲル用



マナスル林式アンゲル用 45

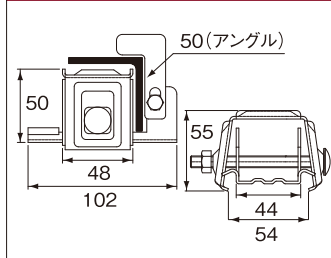

〈亜鉛〉
 ・ボルト・ナット仕様／ユニクロ

入数 60入

材 質	カラー	本体t	下座t	フックt	注文コード
亜鉛	生地	2.0	2.0	2.0	33110

マナスル林式アンゲル用 55

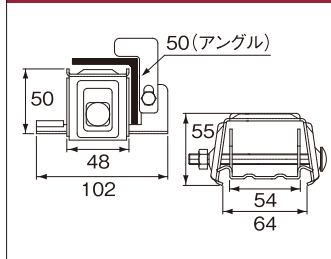

〈亜鉛〉
 ・ボルト・ナット仕様／ユニクロ

入数 60入

材 質	カラー	本体t	下座t	フックt	注文コード
亜鉛	生地	2.0	2.0	2.0	33111

シグマ林式アンクル用 55

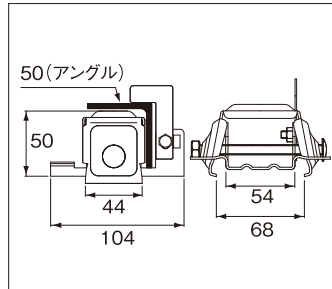

〈ドブ〉
 ・ボルト・ナット仕様/ドブ(フック止のみラスパート)
 〈SUS304〉
 ・ボルト・ナット仕様/ステン

入数 60入

材質	カラー	本体t	下座t	フックt	注文コード
ドブ	生地	2.0	2.0	2.0	33200
SUS304	生地	2.0	2.0	2.0	33194

瓦棒

スノーストップ葺替用



スノーストップ葺替用 53

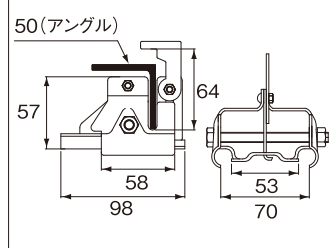

〈クロメート〉
 ・ボルト・ナット仕様/クロメート
 〈ドブ〉
 ・ボルト・ナット仕様/ユニクロ
 〈SUS304〉
 ・ボルト・ナット仕様/ステン

入数 70入

材質	カラー	本体t	柱t	下座t ストップ	注文コード
クロメート	生地	2.8	2.8	2.3	33116
ドブ	生地	2.8	2.8	2.3	33117
SUS304	生地	2.8	2.8	2.3	33118

スノーストップ葺替用 56

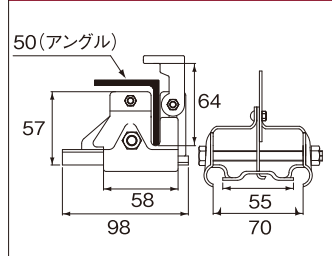

〈クロメート〉
 ・ボルト・ナット仕様/クロメート
 〈ドブ〉
 ・ボルト・ナット仕様/ユニクロ

入数 70入

材質	カラー	本体t	柱t	下座t ストップ	注文コード
クロメート	生地	2.8	2.8	2.3	33119
ドブ	生地	2.8	2.8	2.3	33120

スノーストップ葺替用 63

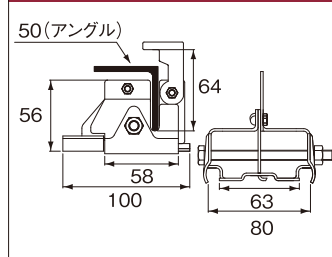

〈クロメート〉
 ・ボルト・ナット仕様/クロメート
 〈ドブ〉
 ・ボルト・ナット仕様/ユニクロ

入数 70入

材質	カラー	本体t	柱t	下座t ストップ	注文コード
クロメート	生地	2.8	2.8	2.3	33122
ドブ	生地	2.8	2.8	2.3	33123

瓦棒 真木有用羽根付タイプ

各種カラー塗装承ります。

瓦棒

真木有用雪止

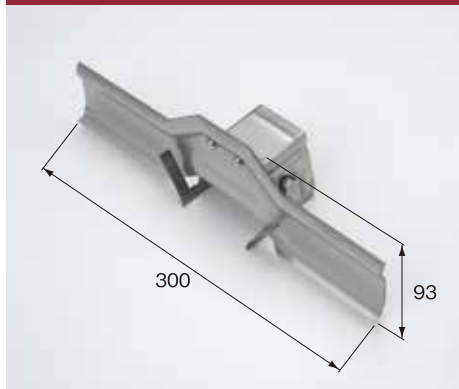

真木有用雪止 12×13

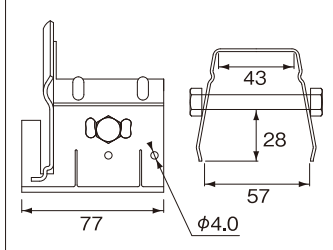

〈ドブ〉
 ・ボルト・ナット仕様／ダクロ
 〈SUS304〉
 ・ボルト・ナット仕様／ステン
 〈銅〉
 ・ボルト・ナット仕様／ステン+銅メッキ

入数 30入

材 質	カラー	羽根t	本体t	注文コード
ドブ	生地	1.8	1.8	33079
SUS304	生地	1.5	1.5	33080
銅	生地	2.0	1.5	33081

当社はボルト締めで取付けられます。
 もちろん釘止めもできます。

真木有用雪止 13×15

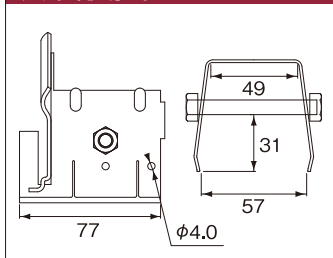

〈ドブ〉
 ・ボルト・ナット仕様／ダクロ
 〈SUS304〉
 ・ボルト・ナット仕様／ステン
 〈銅〉
 ・ボルト・ナット仕様／ステン+銅メッキ

入数 30入

材 質	カラー	羽根t	本体t	注文コード
ドブ	生地	1.8	1.8	33082
SUS304	生地	1.5	1.5	33083
銅	生地	2.0	1.5	33084

当社はボルト締めで取付けられます。
 もちろん釘止めもできます。

富田式

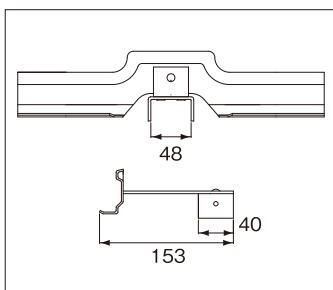

入数 30入

材 質	カラー	羽根t	足t	注文コード
ドブ	生地	2.0	3.0	23077
SUS304	生地	2.0	3.2	23078