



# 樋受金具

## NIIGATA SEIHAN BRAND

Metal fittings for roof of house & Parts Catalogue



ニイガタ製販株式会社

製品カタログ

# 樋受金具 面打

各種カラー塗装承ります。

各商品勾配付けの場合はお問い合わせ下さい。  
商品名のOTはワンタッチ、SDはスタンダードの略です。

## OT先穴面打 1×5 (ビード入)

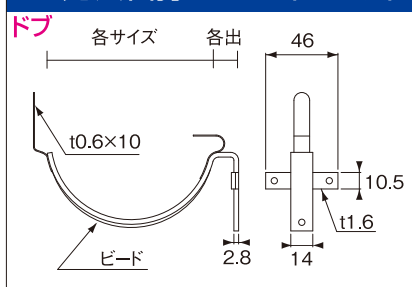

| サイズ    | 寸出  | 注文コード |
|--------|-----|-------|
| 105    | 0   | 31007 |
|        | 0.5 | 31008 |
|        | 1.0 | 31009 |
|        | 1.5 | 31010 |
|        | 2.0 | 31011 |
|        | 2.5 | 31012 |
| (100入) |     |       |

| サイズ    | 寸出  | 注文コード |
|--------|-----|-------|
| 120    | 0   | 31013 |
|        | 0.5 | 31014 |
|        | 1.0 | 31015 |
|        | 1.5 | 31016 |
|        | 2.0 | 31017 |
| (100入) |     |       |

※2.5寸出と120mmはビード無し

## OT先折面打 1.5×4

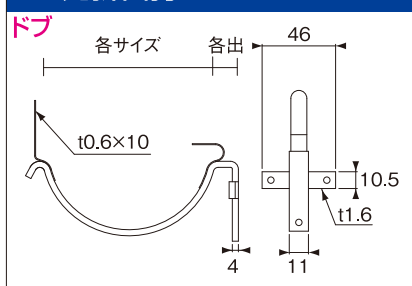

| サイズ    | 寸出  | 注文コード |
|--------|-----|-------|
| 105    | 0   | 31107 |
|        | 0.5 | 31108 |
|        | 1.0 | 31109 |
|        | 1.5 | 31110 |
|        | 2.0 | 31111 |
|        | 2.5 | 31112 |
|        | 3.0 | 31113 |
| (100入) |     |       |

| サイズ    | 寸出  | 注文コード |
|--------|-----|-------|
| 105    | 0   | 31120 |
| 3.5勾配  | 0.5 | 31121 |
|        | 1.0 | 受注生産  |
|        | 1.5 | 受注生産  |
|        | 2.0 | 受注生産  |
| (100入) |     |       |

| サイズ    | 寸出  | 注文コード |
|--------|-----|-------|
| 120    | 0   | 31114 |
|        | 0.5 | 31115 |
|        | 1.0 | 31116 |
|        | 1.5 | 31117 |
|        | 2.0 | 31118 |
|        | 2.5 | 31119 |
| (100入) |     |       |

## OT先折巾広面打 1.5×5

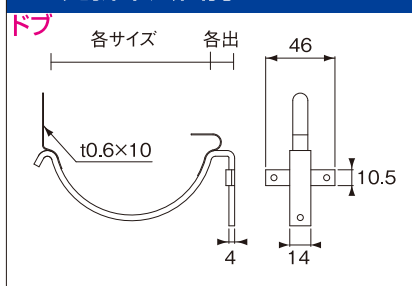

| サイズ    | 寸出  | 注文コード |
|--------|-----|-------|
| 105    | 0   | 31125 |
|        | 0.5 | 31127 |
| (100入) |     |       |

| サイズ    | 寸出  | 注文コード |
|--------|-----|-------|
| 105    | 0   | 31128 |
| 3.5勾配  | 0.5 | 31129 |
| (100入) |     |       |

| サイズ    | 寸出  | 注文コード |
|--------|-----|-------|
| 150    | 0   | 31231 |
|        | 0.5 | 31232 |
|        | 1.0 | 31233 |
|        | 1.5 | 31234 |
| (100入) |     |       |

## OT先折面打 2×4

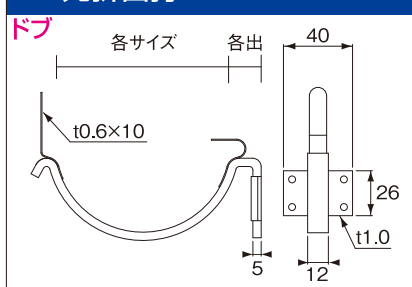

| サイズ    | 寸出  | 注文コード |
|--------|-----|-------|
| 105    | 0   | 受注生産  |
|        | 0.5 | 受注生産  |
|        | 1.0 | 受注生産  |
|        | 1.5 | 受注生産  |
|        | 2.0 | 受注生産  |
|        | 2.5 | 受注生産  |
| (200入) |     |       |

| サイズ    | 寸出  | 注文コード |
|--------|-----|-------|
| 120    | 0   | 受注生産  |
|        | 0.5 | 受注生産  |
|        | 1.0 | 受注生産  |
|        | 1.5 | 受注生産  |
|        | 2.0 | 受注生産  |
| (200入) |     |       |

※1寸出より5穴となります。

## SD先折面打 2×4

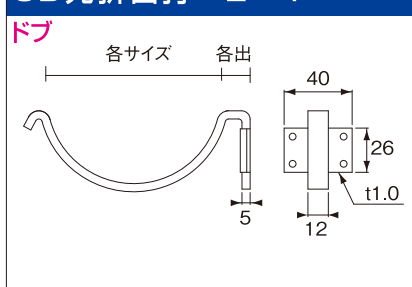

| サイズ    | 寸出  | 注文コード |
|--------|-----|-------|
| 105    | 0   | 受注生産  |
|        | 0.5 | 受注生産  |
|        | 1.0 | 受注生産  |
|        | 1.5 | 受注生産  |
|        | 2.0 | 受注生産  |
|        | 2.5 | 受注生産  |
| (200入) |     |       |

| サイズ    | 寸出  | 注文コード |
|--------|-----|-------|
| 120    | 0   | 受注生産  |
|        | 0.5 | 受注生産  |
|        | 1.0 | 受注生産  |
|        | 1.5 | 受注生産  |
| (200入) |     |       |

※1寸出より5穴となります。

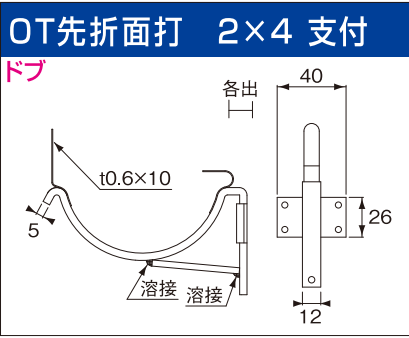

| サイズ    | 寸出  | 注文コード |
|--------|-----|-------|
| 105    | 0   | 31204 |
|        | 0.5 | 31205 |
|        | 1.0 | 31206 |
| (100入) |     |       |

| サイズ    | 寸出  | 注文コード |
|--------|-----|-------|
| 105    | 0   | 31207 |
| 3勾配    | 0.5 | 31208 |
| (100入) |     |       |

| サイズ    | 寸出  | 注文コード |
|--------|-----|-------|
| 105    | 0   | 32121 |
| 3.5勾配  | 0.5 | 32122 |
| (100入) |     |       |

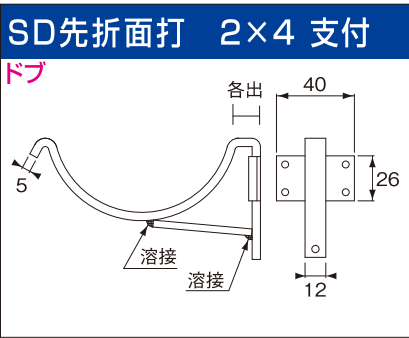

| サイズ    | 寸出  | 注文コード |
|--------|-----|-------|
| 105    | 0   | 31735 |
|        | 0.5 | 31739 |
| (100入) |     |       |

| サイズ    | 寸出  | 注文コード |
|--------|-----|-------|
| 105    | 0   | 31737 |
| 3勾配    | 0.5 | 31741 |
| (100入) |     |       |

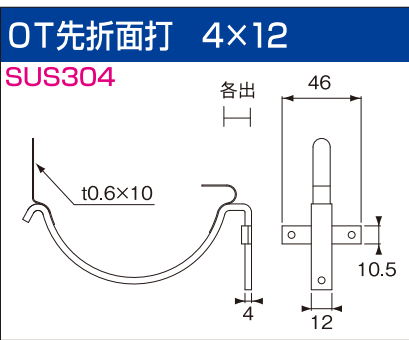

| サイズ    | 寸出  | 注文コード |
|--------|-----|-------|
| 105    | 0   | 31407 |
|        | 0.5 | 31408 |
|        | 1.0 | 31409 |
|        | 1.5 | 31410 |
|        | 2.0 | 31411 |
|        | 2.5 | 31412 |
| (100入) |     |       |

| サイズ    | 寸出  | 注文コード |
|--------|-----|-------|
| 105    | 0   | 31413 |
| 3.5勾配  | 0.5 | 31414 |
|        | 1.0 | 31415 |
|        | 1.5 | 31416 |
|        | 2.0 | 31417 |
|        | 2.5 | 31418 |
| (100入) |     |       |

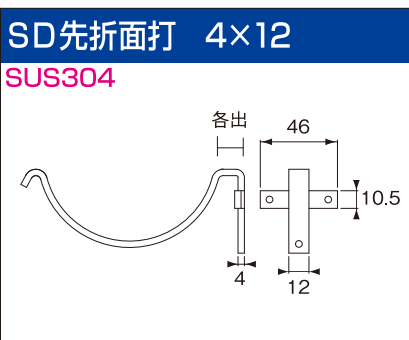

| サイズ    | 寸出  | 注文コード |
|--------|-----|-------|
| 105    | 0   | 31304 |
|        | 0.5 | 31305 |
|        | 1.0 | 31306 |
|        | 1.5 | 31307 |
|        | 2.0 | 31308 |
|        | 2.5 | 31309 |
| (100入) |     |       |

| サイズ    | 寸出  | 注文コード |
|--------|-----|-------|
| 105    | 0   | 31401 |
| 3.5勾配  | 0.5 | 31402 |
|        | 1.0 | 31403 |
|        | 1.5 | 31404 |
|        | 2.0 | 31405 |
|        | 2.5 | 31406 |
| (100入) |     |       |

**N面打**

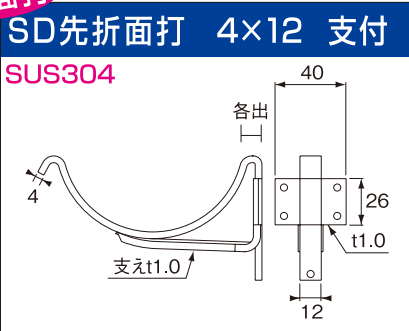

| サイズ    | 寸出  | 注文コード |
|--------|-----|-------|
| 105    | 0   | 32147 |
|        | 0.5 | 32150 |
|        | 1.0 | 32153 |
|        | 1.5 | 32156 |
| (100入) |     |       |

| サイズ    | 寸出  | 注文コード |
|--------|-----|-------|
| 105    | 0   | 32148 |
| 2.5勾配  | 0.5 | 32151 |
|        | 1.0 | 32154 |
|        | 1.5 | 32157 |
| (100入) |     |       |

| サイズ    | 寸出  | 注文コード |
|--------|-----|-------|
| 105    | 0   | 32149 |
| 3.5勾配  | 0.5 | 32152 |
|        | 1.0 | 32155 |
|        | 1.5 | 32158 |
| (100入) |     |       |

| サイズ    | 寸出  | 注文コード |
|--------|-----|-------|
| 105    | 0   | 32159 |
| 4勾配    | 0.5 | 32160 |
|        | 1.0 | 32161 |
|        | 1.5 | 32162 |
| (100入) |     |       |

## スーパー面打

亜鉛

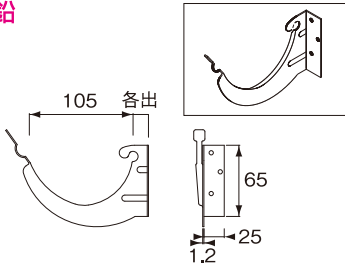

| サイズ    | 寸出  | 注文コード |
|--------|-----|-------|
| 105    | 0   | 31593 |
|        | 0.5 | 31594 |
| (100入) |     |       |

| サイズ    | 寸出  | 注文コード |
|--------|-----|-------|
| 105    | 0   | 31597 |
| 2.5勾配  | 0.5 | 31598 |
| (100入) |     |       |

| サイズ    | 寸出  | 注文コード |
|--------|-----|-------|
| 105    | 0   | 31601 |
| 3.5勾配  | 0.5 | 31602 |
| (100入) |     |       |

| サイズ    | 寸出  | 注文コード |
|--------|-----|-------|
| 105    | 0   | 31605 |
| 4.5勾配  | 0.5 | 31606 |
| (100入) |     |       |

## PC50吊金具 (固定式)

ドブ

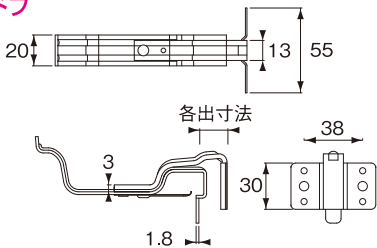

| サイズ    | ミリ出 | 注文コード |
|--------|-----|-------|
|        | 10  | 31837 |
|        | 15  | 31838 |
|        | 30  | 31839 |
|        | 45  | 31840 |
|        | 60  | 31841 |
|        | 75  | 31842 |
| (100入) |     |       |

| サイズ    | ミリ出 | 注文コード |
|--------|-----|-------|
| 4勾配    | 10  | 受注生産  |
|        | 15  | 受注生産  |
|        | 30  | 受注生産  |
|        | 45  | 受注生産  |
|        | 60  | 受注生産  |
|        | 75  | 受注生産  |
| (100入) |     |       |

## ワンロックV PC50 (自在式)

SUS304

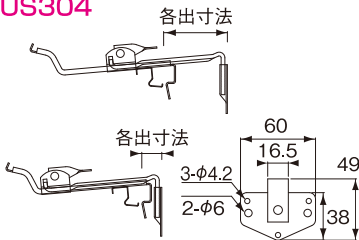

| サイズ    | ミリ出   | 注文コード |
|--------|-------|-------|
|        | 10~45 | 31825 |
|        | 45~75 | 31828 |
| (100入) |       |       |

| サイズ    | ミリ出   | 注文コード |
|--------|-------|-------|
| 4勾配    | 10~45 | 31826 |
|        | 45~75 | 31829 |
| (100入) |       |       |

| サイズ    | ミリ出   | 注文コード |
|--------|-------|-------|
| 5勾配    | 10~45 | 31827 |
|        | 45~75 | 31830 |
| (100入) |       |       |

## ワンロックV DL55,E70 (自在式)

SUS304

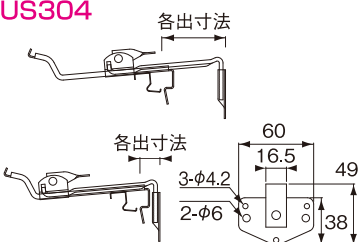

| サイズ    | ミリ出   | 注文コード |
|--------|-------|-------|
|        | 10~45 | 31856 |
|        | 45~75 | 31857 |
| (100入) |       |       |

| サイズ    | ミリ出   | 注文コード |
|--------|-------|-------|
| 4勾配    | 10~45 | 31858 |
|        | 45~75 | 31859 |
| (100入) |       |       |

| サイズ    | ミリ出   | 注文コード |
|--------|-------|-------|
| 5勾配    | 10~45 | 31860 |
|        | 45~75 | 31861 |
| (100入) |       |       |

# 樋受金具 釣針

各種カラー塗装承ります。

各商品勾配付けの場合はお問い合わせ下さい。  
商品名のOTはワンタッチ、SDはスタンダードの略です。

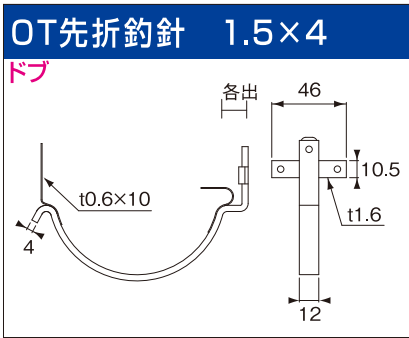

| サイズ | 寸出  | 注文コード  |
|-----|-----|--------|
| 105 | 0   | 31162  |
|     | 0.3 | 31163  |
|     | 0.5 | 31164  |
|     | 1.0 | 31165  |
|     |     | (100入) |

| サイズ | 寸出    | 注文コード  |       |
|-----|-------|--------|-------|
| 105 | 0     | 31166  |       |
|     | 3.5勾配 | 0.3    | 31167 |
|     |       | 0.5    | 31168 |
|     |       | (100入) |       |

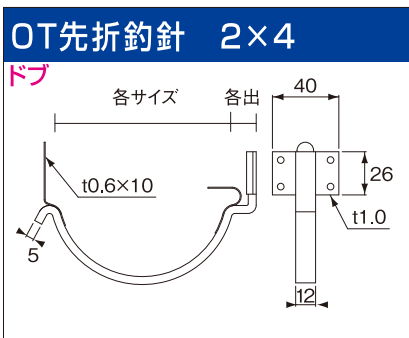

| サイズ | 寸出  | 注文コード  |
|-----|-----|--------|
| 105 | 0   | 受注生産   |
|     | 0.3 | 受注生産   |
|     | 0.5 | 受注生産   |
|     | 1.0 | 受注生産   |
|     | 1.5 | 受注生産   |
|     | 2.0 | 受注生産   |
|     |     | (200入) |

| サイズ | 寸出  | 注文コード  |
|-----|-----|--------|
| 120 | 0   | 受注生産   |
|     | 0.3 | 受注生産   |
|     | 0.5 | 受注生産   |
|     | 1.0 | 受注生産   |
|     |     | (200入) |

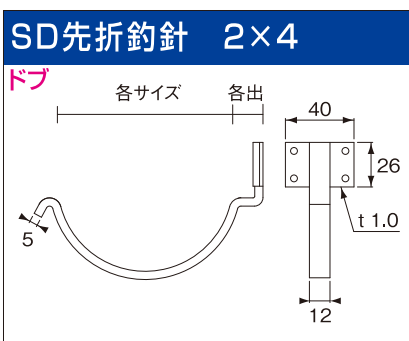

| サイズ | 寸出  | 注文コード  |
|-----|-----|--------|
| 105 | 0   | 受注生産   |
|     | 0.3 | 受注生産   |
|     | 0.5 | 受注生産   |
|     | 1.0 | 受注生産   |
|     | 1.5 | 受注生産   |
|     | 2.0 | 受注生産   |
|     |     | (200入) |

| サイズ | 寸出  | 注文コード  |
|-----|-----|--------|
| 120 | 0   | 受注生産   |
|     | 0.3 | 受注生産   |
|     | 0.5 | 受注生産   |
|     | 1.0 | 受注生産   |
|     |     | (200入) |

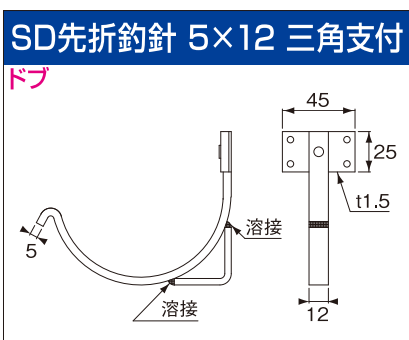

| サイズ | 寸出 | 注文コード  |
|-----|----|--------|
| 105 | 0  | 32119  |
|     |    | (100入) |

| サイズ | 寸出  | 注文コード  |
|-----|-----|--------|
| 105 | 0   | 32120  |
|     | 3勾配 | (100入) |

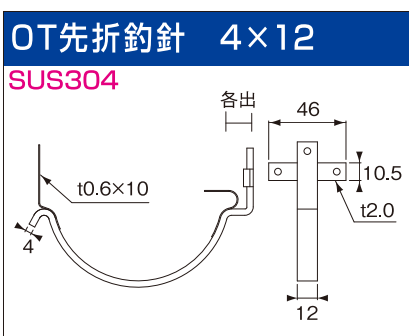

| サイズ | 寸出  | 注文コード  |
|-----|-----|--------|
| 105 | 0   | 31760  |
|     | 0.3 | 31761  |
|     | 0.5 | 31762  |
|     | 1.0 | 31763  |
|     | 1.5 | 31764  |
|     | 2.0 | 31765  |
|     |     | (100入) |

### SD先折釣針 4×12

SUS304

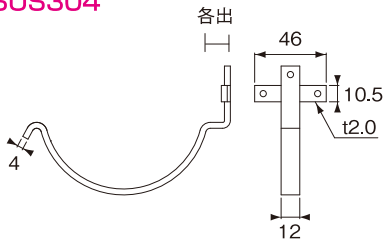

| サイズ    | 寸出  | 注文コード |
|--------|-----|-------|
| 105    | 0   | 31431 |
|        | 0.3 | 31436 |
|        | 0.5 | 31432 |
|        | 1.0 | 31433 |
|        | 1.5 | 31434 |
|        | 2.0 | 31435 |
| (100入) |     |       |

### SD先折釣針 4×12 三角支付

SUS304

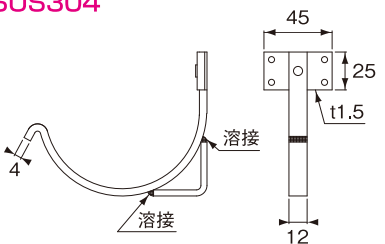

| サイズ    | 寸出 | 注文コード | サイズ    | 寸出 | 注文コード |
|--------|----|-------|--------|----|-------|
| 105    | 0  | 32050 | 105    | 0  | 32053 |
|        |    |       | 3.5勾配  |    |       |
| (100入) |    |       | (100入) |    |       |

### 柁曲釣針 1.5×4

ユニクロ

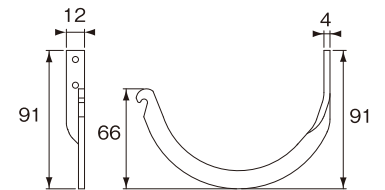

| サイズ | 寸出  | 入数  | 注文コード |
|-----|-----|-----|-------|
| 105 | 0   | 100 | 31191 |
|     | 0.5 | 300 | 32136 |

### 柁曲釣針 4×12 トンボ付

ユニクロ

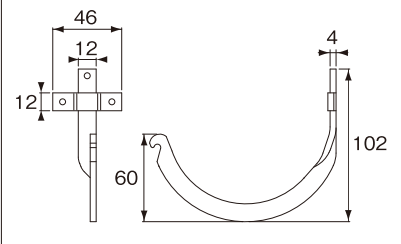

| サイズ    | 寸出  | 注文コード |
|--------|-----|-------|
| 105    | 0   | 32131 |
|        | 0.5 | 32137 |
| (300入) |     |       |

### OT三つ目釣針 1.5×5

ドブ

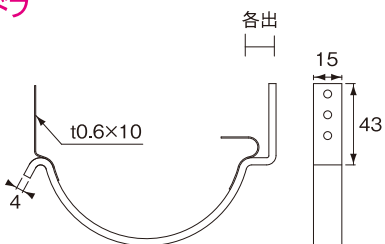

| サイズ    | 寸出  | 注文コード |
|--------|-----|-------|
| 105    | 0   | 31199 |
|        | 0.3 | 31200 |
|        | 0.5 | 31201 |
|        | 1.0 | 31202 |
|        | 1.5 | 31203 |
| (200入) |     |       |

**SD三つ目釣針 1.5×5**

ドブ

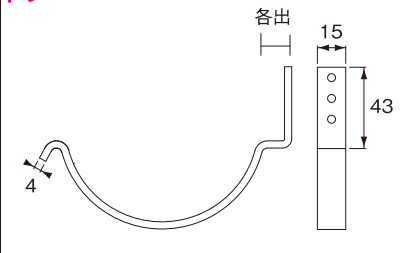

| サイズ | 寸出  | 注文コード |
|-----|-----|-------|
| 105 | 0   | 受注生産  |
|     | 0.3 | 受注生産  |
|     | 0.5 | 受注生産  |
|     | 1.0 | 受注生産  |
|     | 1.5 | 受注生産  |

(200入)

# 樋受金具 横打

各種カラー塗装承ります。

各商品勾配付けの場合はお問い合わせ下さい。  
商品名のOTはワンタッチ、SDはスタンダードの略です。

## OT先穴ウノ首横打 1×4

ドブ

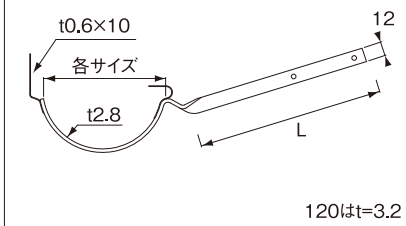

| サイズ | L   | 注文コード |
|-----|-----|-------|
| 105 | 125 | 31034 |
| 120 | 162 | 31035 |

(100入)

## OT先折横打 1.5×4

ドブ

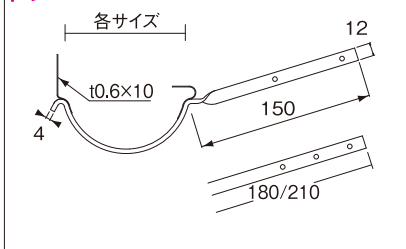

| サイズ | L   | 注文コード |
|-----|-----|-------|
| 105 | 150 | 31216 |
|     | 180 | 31217 |
|     | 210 | 31218 |
| 120 | 180 | 31219 |
|     | 210 | 31220 |
|     | 150 | 210   |

(100入)

## OT先折横打 2×4

ドブ

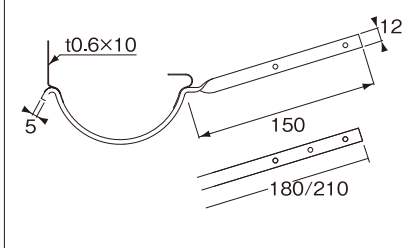

| サイズ | L   | 注文コード |
|-----|-----|-------|
| 105 | 150 | 受注生産  |
|     | 180 | 受注生産  |
|     | 210 | 受注生産  |

(200入)

## SD先折横打 2×4

ドブ

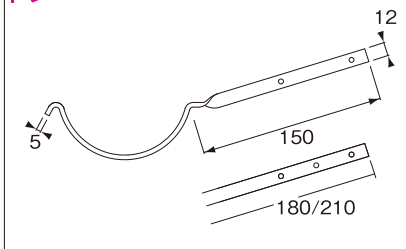

| サイズ | L   | 注文コード |
|-----|-----|-------|
| 105 | 150 | 受注生産  |
|     | 180 | 受注生産  |

(200入)

## OT先折横打 4×12

SUS304

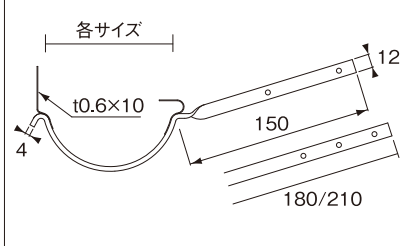

| サイズ | L   | 注文コード |
|-----|-----|-------|
| 105 | 150 | 31440 |
|     | 180 | 31442 |
|     | 210 | 31444 |
| 120 | 180 | 31445 |

(100入)

横打



### SD先折横打 4×12

SUS304

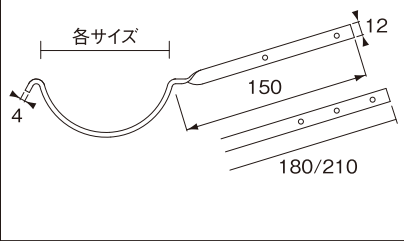

| サイズ | L   | 注文コード |
|-----|-----|-------|
| 105 | 150 | 31437 |
|     | 180 | 31438 |
|     | 210 | 31443 |
| 120 | 180 | 31441 |

(100入)

### OT先穴瓦下横打 5本組

ドブ

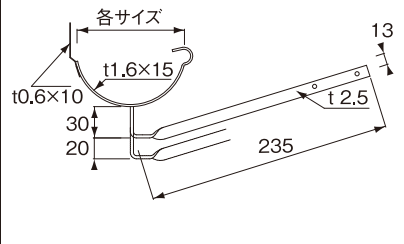

| サイズ | 注文コード |
|-----|-------|
| 105 | 31069 |
| 120 | 31070 |

(100入)

### OT平鶴首横打 両爪 5本組

ドブ

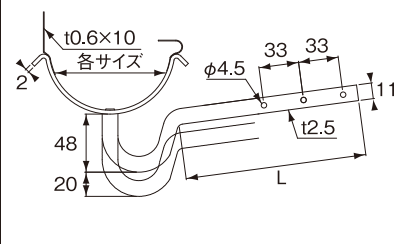

| サイズ | L   | 注文コード |
|-----|-----|-------|
| 105 | 150 | 31097 |
|     | 180 | 31099 |
|     | 210 | 31100 |
| 120 | 150 | 31098 |
|     | 180 | 31100 |

(200入)

### OT平鶴首横打 両爪 バラ

ドブ

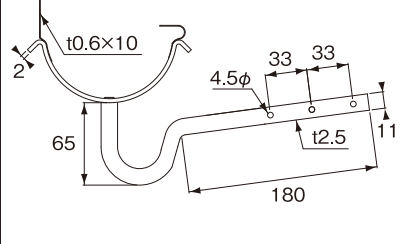

| サイズ | 注文コード |
|-----|-------|
| 105 | 31694 |

(200入)

### OT平鶴首横打

SUS304

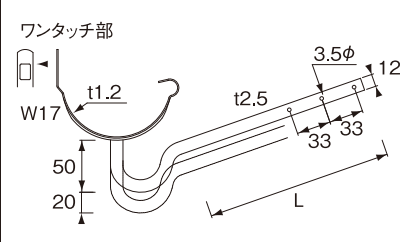

| サイズ          | L   | 入数  | 注文コード |
|--------------|-----|-----|-------|
| 105<br><5本組> | 150 | 200 | 受注生産  |
|              | 180 | 200 | 受注生産  |
|              | 210 | 100 | 受注生産  |

| サイズ         | L   | 入数  | 注文コード |
|-------------|-----|-----|-------|
| 105<br><バラ> | 150 | 200 | 受注生産  |
|             | 180 | 200 | 受注生産  |
|             | 210 | 200 | 受注生産  |

※バラは首下65mm

### SD先折厚口平鶴首横打 5.5×13

ドブ

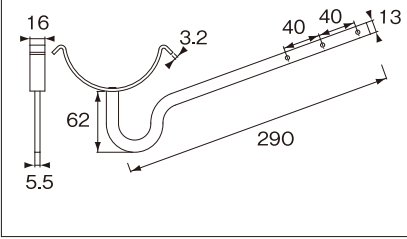

| サイズ    | 注文コード |
|--------|-------|
| 105    | 31215 |
| (100入) |       |

### SD平鶴首横打 (厚口)

SUS304

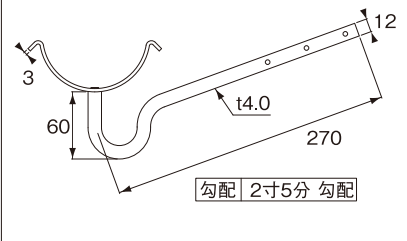

| サイズ    | 注文コード |
|--------|-------|
| 105    | 31446 |
| (100入) |       |

### OT先穴地上横打 5本組

ドブ

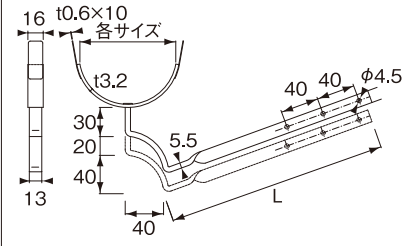

| サイズ   | L   | 注文コード |
|-------|-----|-------|
| 105   | 230 | 31074 |
| 120   | 260 | 31075 |
| (50入) |     |       |

横打

### OT先穴ミカド横打 5本組

ドブ

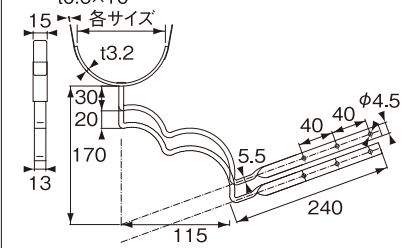

| サイズ   | 注文コード |
|-------|-------|
| 105   | 31083 |
| 120   | 31084 |
| (50入) |       |

# 樋受金具 打込

各種カラー塗装承ります。  
各商品勾配付けの場合はお問い合わせ下さい。  
商品名のOTはワンタッチの略です。

## OT先穴打込 片爪 5本組

ドブ

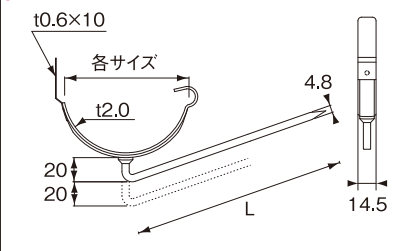

| サイズ    | L   | 注文コード |
|--------|-----|-------|
| 105    | 150 | 31048 |
|        | 180 | 31050 |
| (100入) |     |       |

## OT先穴打込 両爪 5本組

ドブ

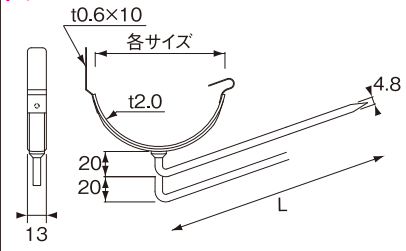

| サイズ    | L   | 注文コード |
|--------|-----|-------|
| 105    | 150 | 31057 |
|        | 180 | 31059 |
| 120    | 180 | 31060 |
| (100入) |     |       |

## OT先穴打込 片爪 バラ

ドブ

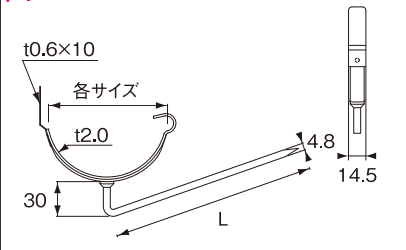

| サイズ             | L   | 注文コード |
|-----------------|-----|-------|
| 105             | 150 | 31052 |
|                 | 180 | 31054 |
|                 | 210 | 31055 |
| 120             | 180 | 31061 |
| ※120のみ両爪 (100入) |     |       |

## OT先穴打込 5本組 片爪 6mm角足

ドブ

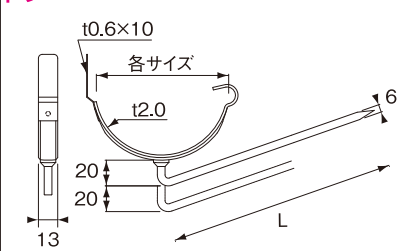

| サイズ    | L   | 注文コード |
|--------|-----|-------|
| 105    | 180 | 31062 |
|        | 210 | 31064 |
| 120    | 180 | 31063 |
|        | 210 | 31065 |
| (100入) |     |       |

## OT先穴打込 バラ 片爪 6mm角足

ドブ

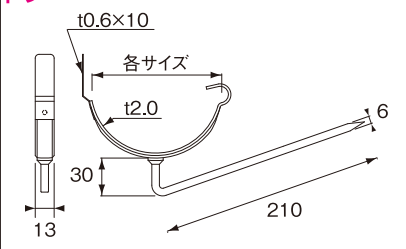

| サイズ    | 注文コード |
|--------|-------|
| 105    | 受注生産  |
| 120    | 受注生産  |
| (100入) |       |

打込

### OT先折打込 片爪 バラ

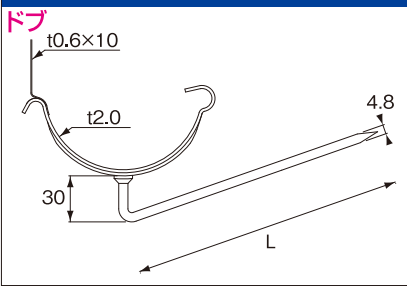

| サイズ | L   | 注文コード |
|-----|-----|-------|
| 105 | 150 | 31087 |
|     | 180 | 31088 |

(100入)

### OT先折打込 両爪 バラ

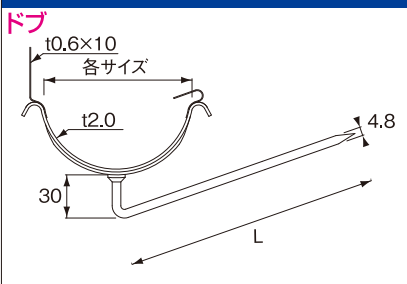

| サイズ | L   | 注文コード |
|-----|-----|-------|
| 105 | 150 | 31093 |
|     | 180 | 31094 |
| 120 | 180 | 31095 |

(100入)

### OT先折打込 両爪 バラ 6mm角足

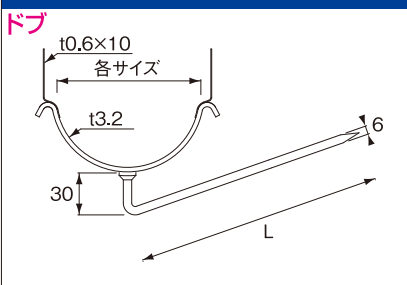

| サイズ | L   | 注文コード |
|-----|-----|-------|
| 105 | 180 | 31089 |
|     | 210 | 31091 |
| 120 | 180 | 31090 |
|     | 210 | 31092 |

(100入)

### OT先穴打込

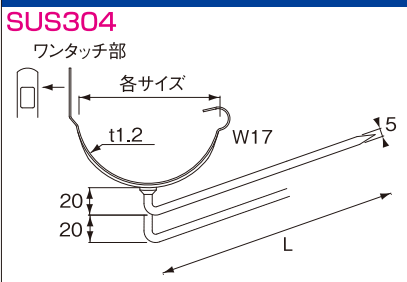

| サイズ   | L   | 注文コード | サイズ               | L   | 注文コード |
|-------|-----|-------|-------------------|-----|-------|
| 105   | 180 | 31715 | 105               | 150 | 受注生産  |
| 〈5本組〉 | 210 | 受注生産  | 〈バラ〉              | 180 | 受注生産  |
| 120   | 180 | 受注生産  | *バラは首下30mm (100入) |     |       |
| 〈5本組〉 | 210 | 受注生産  |                   |     |       |

(100入)

### OT先穴地上打込 5本組

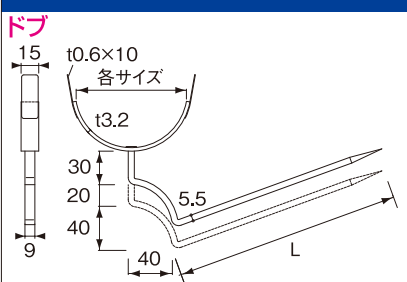

| サイズ | L   | 入数  | 注文コード |
|-----|-----|-----|-------|
| 105 | 180 | 100 | 31076 |
|     | 210 | 100 | 31077 |
|     | 240 | 100 | 31078 |
|     | 260 | 50  | 31079 |
| 120 | 210 | 100 | 31080 |
|     | 240 | 100 | 31081 |
|     | 260 | 50  | 31082 |

OT先穴ミカド打込 5本組

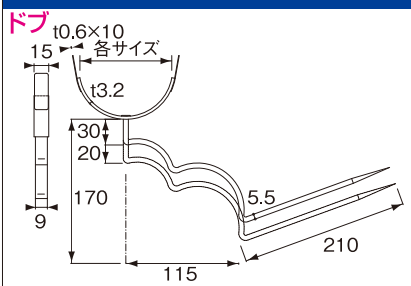

| サイズ | 注文コード |
|-----|-------|
| 105 | 31085 |
| 120 | 31086 |

(50入)

打込

# 樋受金具 スレート

各種カラー塗装承ります。  
各商品勾配付けの場合はお問い合わせ下さい。  
商品名のOTはワンタッチの略です。

## OT先穴スレート受 小波 5本組

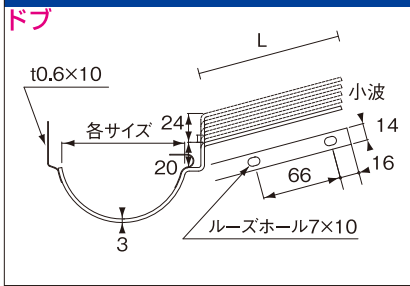

| サイズ | L   | 注文コード |
|-----|-----|-------|
| 105 | 120 | 31041 |
| 120 | 115 | 31042 |
| 150 | 115 | 31043 |

(100入)

## OT先穴スレート受 大波 5本組

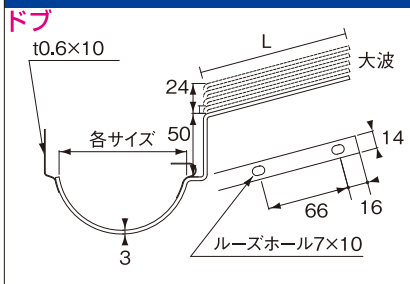

| サイズ | L   | 注文コード |
|-----|-----|-------|
| 105 | 120 | 31044 |
| 120 | 115 | 31045 |
| 150 | 115 | 31046 |

(100入)

## OT自在菊水

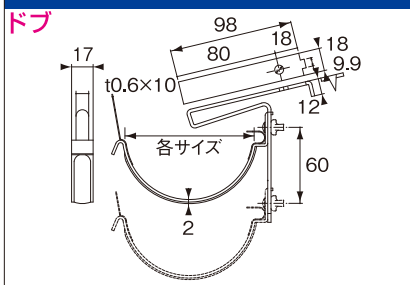

| サイズ | 注文コード |
|-----|-------|
| 105 | 31101 |
| 120 | 31102 |
| 150 | 受注生産  |

(100入)

## OT自在スレート受

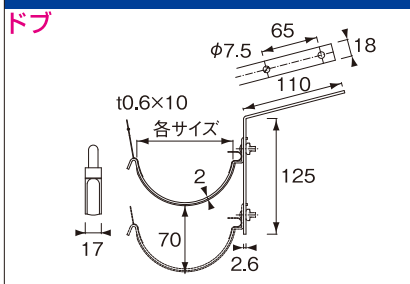

| サイズ | 注文コード |
|-----|-------|
| 105 | 31104 |
| 120 | 31105 |
| 150 | 受注生産  |

(100入)

スレート

# 樋受金具 仙台型横打～瓦吊

各種カラー塗装承ります。  
各商品勾配付けの場合はお問い合わせ下さい。  
商品名のOTはワンタッチの略です。

## OT仙台型瓦下横打 10本組

ドブ

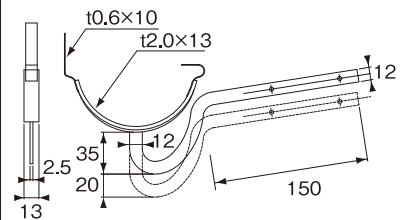

| サイズ    | 注文コード |
|--------|-------|
| 105    | 31071 |
| (200入) |       |

## OT仙台型コバ下横打1型 10本組

ドブ

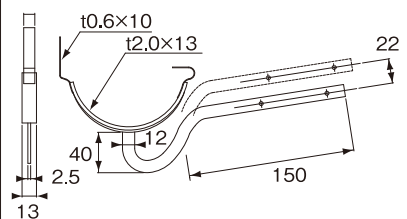

| サイズ    | 注文コード |
|--------|-------|
| 105    | 31072 |
| (200入) |       |

## OT仙台型コバ下横打3型 10本組

ドブ

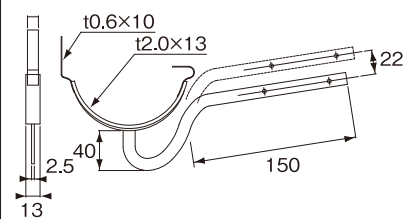

| サイズ    | 注文コード |
|--------|-------|
| 105    | 31073 |
| (200入) |       |

## レンゲ面打 5本組

ドブ

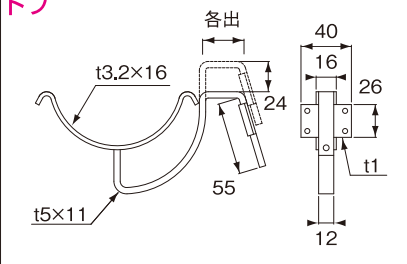

| サイズ | 寸出 | 注文コード |
|-----|----|-------|
| 105 | 各出 | 受注生産  |

## レンゲ釣針

ドブ

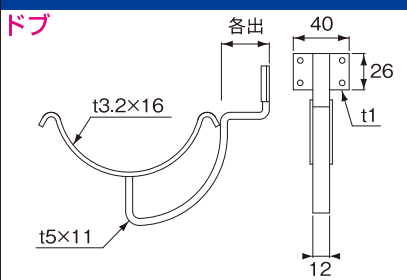

| サイズ | 寸出 | 注文コード |
|-----|----|-------|
| 105 | 各出 | 受注生産  |

仙台型横打  
～瓦吊

## レンゲ横打 7本組

ドブ

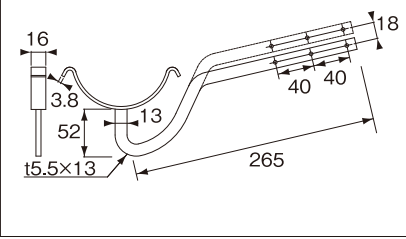

| サイズ | 注文コード |
|-----|-------|
| 105 | 受注生産  |

## OT瓦吊 3×15

ドブ

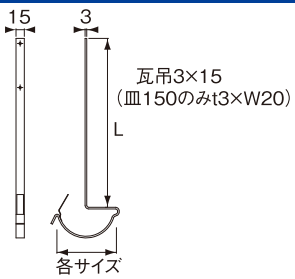

| サイズ   | L   | 注文コード | サイズ   | L   | 注文コード | サイズ   | L   | 注文コード |
|-------|-----|-------|-------|-----|-------|-------|-----|-------|
| 105   | 300 | 31947 | 120   | 300 | 31949 | 150   | 300 | 31951 |
|       | 450 | 31948 |       | 450 | 31950 |       | 450 | 31952 |
| (50入) |     |       | (50入) |     |       | (50入) |     |       |



# 樋受金具 銅製

各種カラー塗装承ります。  
各商品勾配付けの場合はお問い合わせ下さい。  
商品名のSDはスタンダードの略です。

## SD先折面打 2×4

銅

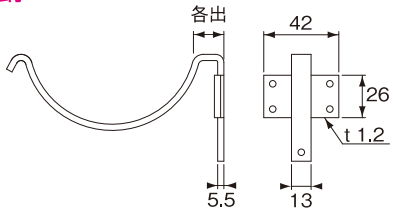

| サイズ    | 寸出   | 注文コード |
|--------|------|-------|
| 105    | 0    | 受注生産  |
|        | 0.5  | 受注生産  |
|        | 1.0  | 受注生産  |
|        | 1.5  | 受注生産  |
|        | 2.0  | 受注生産  |
|        | 2.5  | 受注生産  |
| 3.0    | 受注生産 |       |
| (100入) |      |       |

## SD先折釣針 2×4

銅

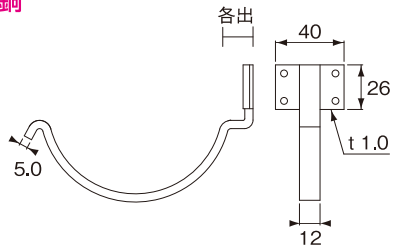

| サイズ    | 寸出   | 注文コード |
|--------|------|-------|
| 105    | 0    | 受注生産  |
|        | 0.3  | 受注生産  |
|        | 0.5  | 受注生産  |
|        | 1.0  | 受注生産  |
| 1.5    | 受注生産 |       |
| (100入) |      |       |

## SD先折横打 2×4

銅

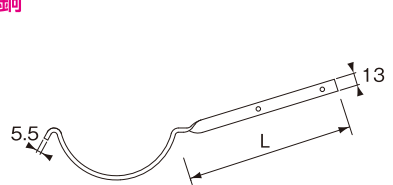

| サイズ    | L   | 注文コード |
|--------|-----|-------|
| 105    | 180 | 受注生産  |
|        | 210 | 受注生産  |
| (100入) |     |       |

## SD先折打込 パラ6mm角足

銅

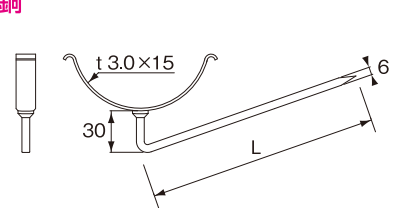

| サイズ    | L   | 注文コード |
|--------|-----|-------|
| 105    | 180 | 受注生産  |
|        | 210 | 受注生産  |
| (100入) |     |       |

銅製

## オールタッチバンド

高耐食性鋼板 / SUS304

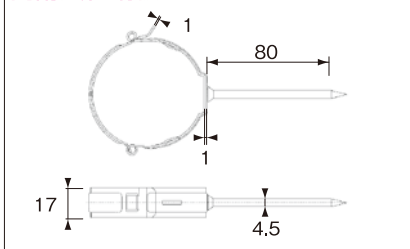

〈高耐食性鋼板〉 注文コード

| サイズ | 注文コード  |
|-----|--------|
| 60  | 32192  |
|     | (100入) |

〈SU304〉 注文コード

| サイズ | 注文コード  |
|-----|--------|
| 60  | 32191  |
|     | (100入) |

## ドブ タッチバンド

ドブ/クロメート/ユニクロ

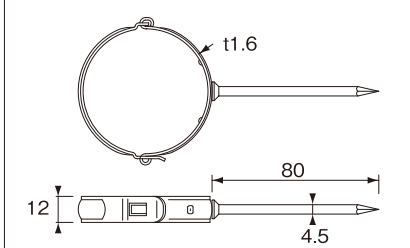

〈ドブ〉 注文コード

| サイズ   | 注文コード  |
|-------|--------|
| 55    | 31267  |
| 60    | 31268  |
| S60   | 31269  |
| T60   | 31270  |
| 75    | 31271  |
| T&S75 | 31272  |
|       | (100入) |

〈クロメート〉 注文コード

| サイズ | 注文コード  |
|-----|--------|
| 55  | 31686  |
|     | (100入) |

〈ユニクロ〉 注文コード

| サイズ | 注文コード  |
|-----|--------|
| 60  | 31690  |
|     | (100入) |

## ステン タッチバンド

SUS304

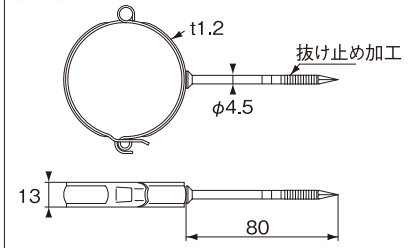

〈SUS304〉 注文コード

| サイズ | 注文コード  |
|-----|--------|
| 55  | 31525  |
| 60  | 31526  |
| S60 | 31527  |
| T60 | 31528  |
| 75  | 31529  |
|     | (100入) |

## スリーエステンデン 55・60兼用

SUS304

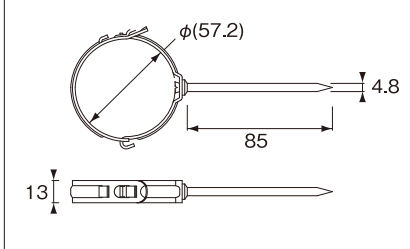

〈SUS304〉 注文コード

| サイズ         | 注文コード  |
|-------------|--------|
| 55.60<br>兼用 | 31531  |
|             | (100入) |

## スリーエステンデン 55・60兼用

ドブ

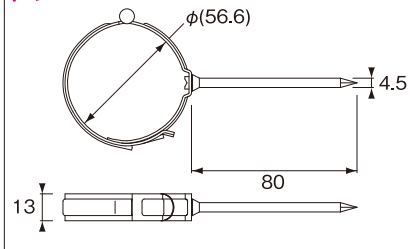

〈ドブ〉 注文コード

| サイズ         | 注文コード  |
|-------------|--------|
| 55.60<br>兼用 | 31295  |
|             | (100入) |

## ドブ タッチバンド (足長)

ドブ

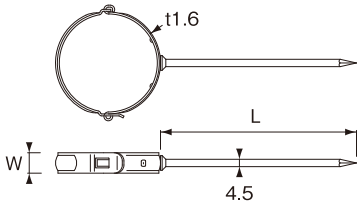

| 〈ドブ〉     |     | 注文コード  |
|----------|-----|--------|
| サイズ      | L   |        |
| 60       | 120 | 31273  |
| (W=11.5) | 150 | 31275  |
| 75       | 120 | 31276  |
| (W=13.5) | 150 | 31963  |
|          |     | (100入) |

## ステン タッチバンド (足長)

SUS304

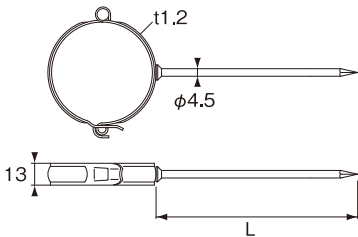

| 〈SUS304〉 |     | 注文コード  |
|----------|-----|--------|
| サイズ      | L   |        |
| 60       | 120 | 31862  |
|          | 150 | 受注生産   |
|          |     | (100入) |

## 丸デンデン

ドブ

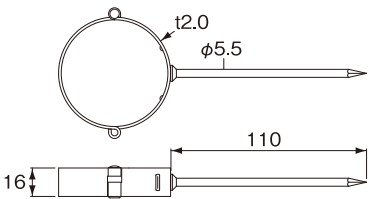

| 〈ドブ〉 |  | 注文コード  |
|------|--|--------|
| サイズ  |  |        |
| 90   |  | 31281  |
|      |  | (200入) |

## T字タッチバンド

ドブ

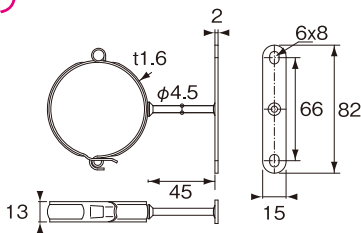

| 〈ドブ〉  |  | 注文コード  |
|-------|--|--------|
| サイズ   |  |        |
| 55    |  | 31285  |
| 60    |  | 31286  |
| S60   |  | 受注生産   |
| T60   |  | 受注生産   |
| 75    |  | 31289  |
| T&S75 |  | 31290  |
|       |  | (100入) |

## T字タッチバンド

SUS304

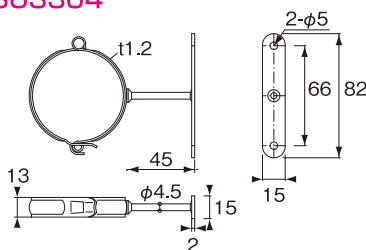

| 〈SUS304〉 |  | 注文コード  |
|----------|--|--------|
| サイズ      |  |        |
| 55       |  | 31534  |
| 60       |  | 31535  |
| 75       |  | 31536  |
|          |  | (100入) |

デンデン

## T字丸デンデン

ドブ

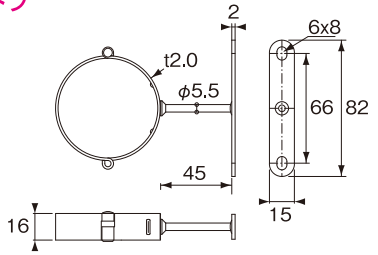

| 〈ドブ〉 | 注文コード  |
|------|--------|
| サイズ  |        |
| 90   | 31294  |
|      | (150入) |

## スレートタッチバンド

ドブ

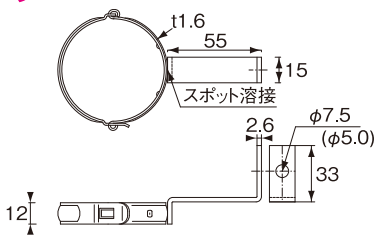

| 〈ドブ〉 | 注文コード  |
|------|--------|
| サイズ  |        |
| 60   | 受注生産   |
| 75   | 受注生産   |
|      | (100入) |

## 平葺用這樋デンデン

垂鉛/SUS304

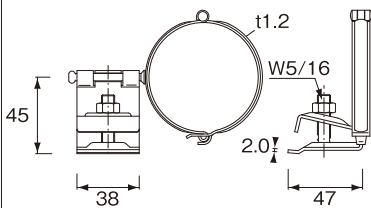

| 〈垂鉛〉 | 注文コード | 〈SUS304〉         | 注文コード |
|------|-------|------------------|-------|
| サイズ  |       | ツカミ部のみ<br>〈60対応〉 |       |
| 60   | 31291 | 32144            |       |
|      | (50入) |                  | (50入) |

※ステンレス製にはデンデンが付いておりません。

# 樋受金具 配管金具

各種カラー塗装承ります。  
各商品勾配付けの場合はお問い合わせ下さい。

## バンドデンデン ビード入 ボルト無

ドブ

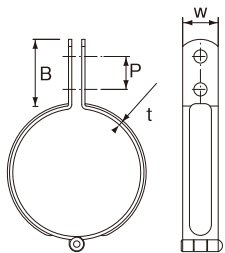

| 巾(w)   | 呼称   | 基本寸法(mm) | 注文コード | 巾(w)                          | 呼称   | 基本寸法(mm) | 注文コード |
|--------|------|----------|-------|-------------------------------|------|----------|-------|
| 19     | 50A  | 60       | 31238 | 25                            | 80A  | 89       | 31242 |
|        | 65A  | 75       | 31239 |                               | 100A | 114      | 31243 |
|        | 80A  | 89       | 31240 |                               | 125A | 140      | 31244 |
|        | 100A | 114      | 31241 |                               | 150A | 165      | 31245 |
| (100入) |      |          |       | (80A・100A/100入 125A・150A/50入) |      |          |       |

| 19巾 | 呼称(A) | w  | P  | B  | t   |
|-----|-------|----|----|----|-----|
|     | 50A   | 19 | 20 | 45 | 3.0 |
|     | 65A   | 19 | 20 | 45 | 3.0 |
|     | 80A   | 19 | 20 | 45 | 3.0 |
|     | 100A  | 19 | 20 | 45 | 3.0 |

| 25巾 | 呼称(A) | w  | P  | B  | t   |
|-----|-------|----|----|----|-----|
|     | 50A   | 25 | 20 | 45 | 3.0 |
|     | 65A   | 25 | 20 | 45 | 3.0 |
|     | 80A   | 25 | 20 | 45 | 3.0 |
|     | 100A  | 25 | 20 | 45 | 3.0 |

## バンドデンデン ビード入 ボルト付

ドブ

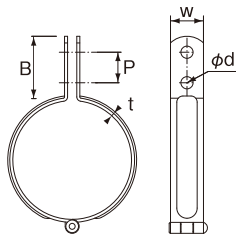

| 巾(w)   | 呼称   | 基本寸法(mm) | 注文コード | 巾(w)                          | 呼称   | 基本寸法(mm) | 注文コード |
|--------|------|----------|-------|-------------------------------|------|----------|-------|
| 19     | 50A  | 60       | 受注生産  | 25                            | 80A  | 89       | 32164 |
|        | 65A  | 75       | 受注生産  |                               | 100A | 114      | 32133 |
|        | 80A  | 89       | 32132 |                               | 125A | 140      | 32134 |
|        | 100A | 114      | 32171 |                               | 150A | 165      | 32135 |
| (100入) |      |          |       | (80A・100A/100入 125A・150A/50入) |      |          |       |

| 19巾 | 呼称(A) | w  | P  | B  | t   | d     |
|-----|-------|----|----|----|-----|-------|
|     | 50A   | 19 | 20 | 45 | 3.0 | M6×20 |
|     | 65A   | 19 | 20 | 45 | 3.0 | M6×20 |
|     | 80A   | 19 | 20 | 45 | 3.0 | M6×20 |
|     | 100A  | 19 | 20 | 45 | 3.0 | M6×20 |

| 25巾 | 呼称(A) | w  | P  | B  | t   | d     |
|-----|-------|----|----|----|-----|-------|
|     | 50A   | 25 | 20 | 45 | 3.0 | M6×20 |
|     | 65A   | 25 | 20 | 45 | 3.0 | M6×20 |
|     | 80A   | 25 | 20 | 45 | 3.0 | M6×20 |
|     | 100A  | 25 | 20 | 45 | 3.0 | M6×20 |

**Nバンド**

**蝶番式立バンド ボルトナット付**  
**SUS304**

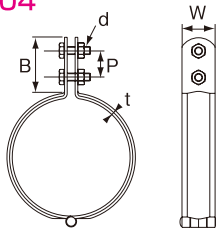

| 巾(w) | 呼称   | 基本寸法(mm) | 入数  | 注文コード |
|------|------|----------|-----|-------|
| 25   | 80A  | 89       | 100 | 11001 |
|      | 100A | 114      | 100 | 11002 |

| 25巾 | 呼称(A) | w  | P  | B  | t   | d     |
|-----|-------|----|----|----|-----|-------|
|     | 80A   | 25 | 20 | 43 | 2.0 | M6×20 |
|     | 100A  | 25 | 20 | 43 | 2.0 | M6×20 |

**蝶番式立バンド ボルトナット付**  
**SUS304**

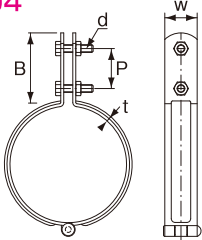

| 巾(w) | 呼称   | 基本寸法(mm) | 入数    | 注文コード |
|------|------|----------|-------|-------|
| 25   | 20A  | 27       | 250   | 受注生産  |
|      | 25A  | 34       | 200   | 受注生産  |
|      | 40A  | 48       | 180   | 受注生産  |
|      | 50A  | 60       | 100   | 31454 |
|      | 65A  | 75       | 100   | 31455 |
|      | 80A  | 89       | 100   | 31456 |
|      | 100A | 114      | 100   | 31457 |
|      | 125A | 140      | 100   | 31458 |
| 150A | 165  | 50       | 31462 |       |

| 巾(w) | 呼称   | 基本寸法(mm) | 入数 | 注文コード |
|------|------|----------|----|-------|
| 32   | 125A | 140      | 40 | 31459 |
|      | 150A | 165      | 30 | 31460 |
|      | 200A | 216      | 20 | 31461 |

| 25巾  | 呼称(A) | w  | P  | B   | t     | d     |
|------|-------|----|----|-----|-------|-------|
|      | 20A   | 25 | 20 | 43  | 1.5   | M6×20 |
|      | 25A   | 25 | 20 | 43  | 1.5   | M6×20 |
|      | 40A   | 25 | 20 | 43  | 2.0   | M6×20 |
|      | 50A   | 25 | 20 | 43  | 2.0   | M6×20 |
|      | 65A   | 25 | 20 | 43  | 2.0   | M6×20 |
|      | 80A   | 25 | 20 | 43  | 2.0   | M6×20 |
|      | 100A  | 25 | 20 | 43  | 2.0   | M6×20 |
|      | 125A  | 25 | 20 | 43  | 2.0   | M6×20 |
| 150A | 25    | 20 | 43 | 2.0 | M6×20 |       |

| 32巾 | 呼称(A) | w  | P  | B  | t   | d     |
|-----|-------|----|----|----|-----|-------|
|     | 125A  | 32 | 25 | 60 | 3.0 | M8×25 |
|     | 150A  | 32 | 25 | 60 | 3.0 | M8×25 |
|     | 200A  | 32 | 25 | 60 | 3.0 | M8×25 |

## T字足

ドブ

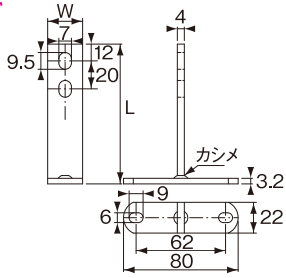

| 巾(w) | L   | 入数    | 注文コード |
|------|-----|-------|-------|
| 19   | 45  | 200   | 31246 |
|      | 50  | 200   | 31247 |
|      | 55  | 200   | 31248 |
|      | 60  | 200   | 31249 |
|      | 75  | 100   | 31250 |
|      | 90  | 100   | 31251 |
|      | 100 | 100   | 31252 |
|      | 110 | 100   | 31253 |
| 120  | 100 | 31254 |       |

| 巾(w) | L   | 入数  | 注文コード |
|------|-----|-----|-------|
| 25   | 60  | 100 | 31786 |
|      | 75  | 100 | 31787 |
|      | 90  | 100 | 31788 |
|      | 100 | 100 | 31789 |

## 逆T字足

ドブ

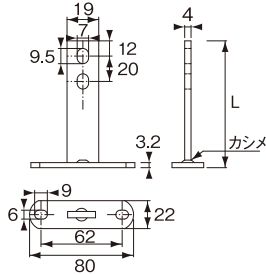

| 巾  | L   | 入数  | 注文コード |
|----|-----|-----|-------|
| 19 | 45  | 200 | 31808 |
|    | 60  | 200 | 31809 |
|    | 75  | 100 | 31810 |
|    | 90  | 100 | 31811 |
|    | 100 | 100 | 31812 |

## T字足 板金用

SUS304

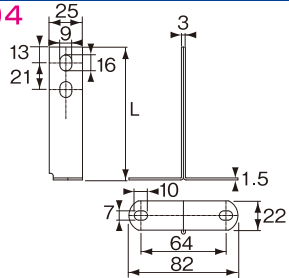

| 巾  | L   | 入数  | 注文コード |
|----|-----|-----|-------|
| 25 | 50  | 100 | 32145 |
|    | 60  | 100 | 31489 |
|    | 75  | 100 | 31490 |
|    | 90  | 100 | 31491 |
|    | 100 | 100 | 31492 |

### T字足 配管用

SUS304

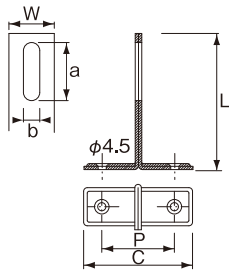

| 巾(w) | L   | 入数  | 注文コード |
|------|-----|-----|-------|
| 25   | 50  | 300 | 31493 |
|      | 60  | 250 | 31494 |
|      | 80  | 250 | 31495 |
|      | 100 | 200 | 31496 |
|      | 120 | 170 | 31497 |
|      | 150 | 150 | 31498 |

25巾商品のサイズ a 35/ b 9/ C 60/ P 40

| 巾(w) | L   | 入数  | 注文コード |
|------|-----|-----|-------|
| 32   | 60  | 200 | 31499 |
|      | 70  | 170 | 31500 |
|      | 80  | 150 | 31501 |
|      | 100 | 150 | 31502 |
|      | 120 | 130 | 31503 |
|      | 150 | 100 | 31504 |

32巾商品のサイズ a 43/ b 10/ C 72/ P 50

### 溶接T字足 ニツ穴

SUS304

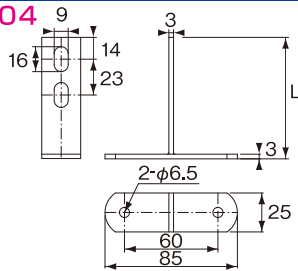

| 巾  | L   | 入数  | 注文コード |
|----|-----|-----|-------|
| 25 | 50  | 100 | 31320 |
|    | 60  | 100 | 31321 |
|    | 70  | 100 | 31322 |
|    | 80  | 100 | 31323 |
|    | 90  | 100 | 31324 |
|    | 100 | 100 | 31325 |
|    | 110 | 100 | 31326 |
|    | 120 | 80  | 31327 |
|    | 130 | 70  | 31328 |

| 巾  | L   | 入数 | 注文コード |
|----|-----|----|-------|
| 25 | 140 | 70 | 31329 |
|    | 150 | 70 | 31330 |
|    | 200 | 50 | 31331 |
|    | 250 | 50 | 31332 |
|    | 300 | 40 | 受注生産  |

### 溶接T字足 たて型 ニツ穴

SUS304

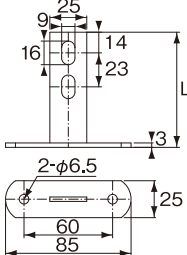

| 巾  | L   | 入数  | 注文コード |
|----|-----|-----|-------|
| 25 | 50  | 100 | 31338 |
|    | 60  | 100 | 31339 |
|    | 70  | 100 | 31340 |
|    | 80  | 100 | 31341 |
|    | 90  | 100 | 31342 |
|    | 100 | 100 | 31343 |
|    | 110 | 100 | 31344 |
|    | 120 | 80  | 31345 |
|    | 130 | 70  | 31346 |

| 巾  | L   | 入数 | 注文コード |
|----|-----|----|-------|
| 25 | 140 | 70 | 31347 |
|    | 150 | 70 | 31348 |
|    | 200 | 50 | 受注生産  |
|    | 250 | 50 | 受注生産  |
|    | 300 | 40 | 受注生産  |

### ヒネリ足

ドブ

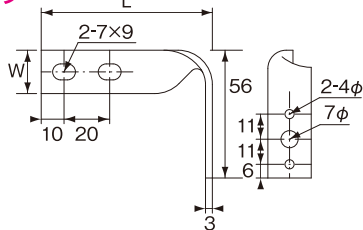

| 巾(w) | L  | 入数  | 注文コード |
|------|----|-----|-------|
| 16   | 60 | 300 | 31255 |

| 巾(w) | L   | 入数  | 注文コード |
|------|-----|-----|-------|
| 19   | 60  | 300 | 31256 |
|      | 75  | 200 | 31257 |
|      | 100 | 200 | 31258 |
|      | 120 | 200 | 31259 |

### ヒネリ足

SUS304

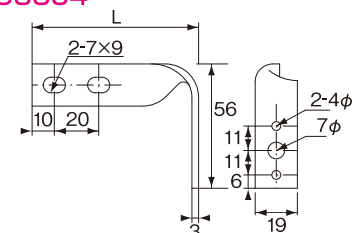

| 巾  | L   | 入数  | 注文コード |
|----|-----|-----|-------|
| 19 | 60  | 100 | 31505 |
|    | 75  | 100 | 31506 |
|    | 90  | 100 | 31872 |
|    | 100 | 100 | 31507 |
|    | 120 | 100 | 31508 |



## ボルト足

SUS304

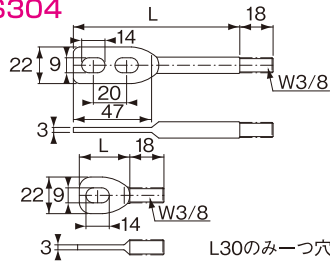

| L   | 入数  | 注文コード |
|-----|-----|-------|
| 30  | 100 | 31869 |
| 50  | 100 | 31511 |
| 60  | 100 | 31512 |
| 70  | 100 | 31513 |
| 80  | 100 | 31514 |
| 90  | 100 | 31515 |
| 100 | 100 | 31516 |
| 110 | 100 | 31517 |
| 120 | 100 | 31518 |

| L   | 入数  | 注文コード |
|-----|-----|-------|
| 130 | 100 | 31519 |
| 140 | 100 | 31520 |
| 150 | 100 | 31521 |
| 160 | 100 | 31522 |
| 170 | 100 | 31523 |
| 180 | 100 | 31524 |

## 丸座金 37φ

SUS304

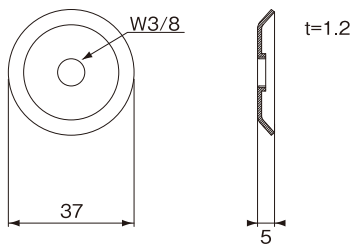

## 丸座金 30φ

SUS304

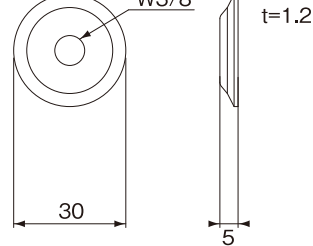

| 巾   | 入数     | 注文コード     |
|-----|--------|-----------|
| 37φ | 100入/袋 | 400 31509 |
|     | 袋なし    | 400 31868 |
| 30φ | 袋なし    | 500 31867 |

## 座金付ボルト足

SUS304

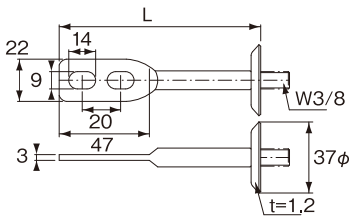

| L   | 入数  | 注文コード |
|-----|-----|-------|
| 50  | 500 | 31695 |
| 65  | 400 | 31696 |
| 75  | 400 | 31697 |
| 100 | 300 | 31698 |
| 125 | 250 | 31699 |
| 150 | 200 | 31700 |
| 200 | 150 | 31701 |
| 250 | 130 | 受注生産  |
| 300 | 100 | 受注生産  |

## 座金付ターボ羽子板 W3/8

SUS304

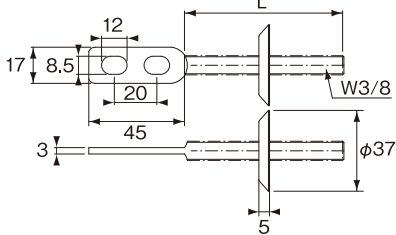

| L   | 入数  | 注文コード |
|-----|-----|-------|
| 50  | 400 | 31704 |
| 65  | 350 | 31705 |
| 75  | 300 | 31706 |
| 100 | 250 | 31707 |
| 125 | 200 | 31708 |
| 150 | 180 | 31709 |
| 200 | 150 | 31710 |
| 250 | 130 | 31711 |
| 300 | 100 | 31712 |

## ツバ付足

SUS304

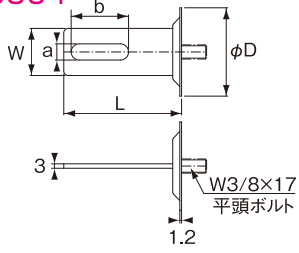

25巾商品のサイズ a 8.5/ b 31/ D 46.5  
32巾商品のサイズ a 11/ b 39/ D 59

| 巾(w) | L   | 入数  | 注文コード |
|------|-----|-----|-------|
| 25   | 50  | 200 | 31476 |
|      | 60  | 180 | 31477 |
|      | 70  | 150 | 31935 |
|      | 80  | 150 | 31478 |
|      | 90  | 120 | 31953 |
|      | 100 | 120 | 31479 |
|      | 110 | 100 | 31954 |
|      | 120 | 100 | 31480 |
|      | 130 | 100 | 31955 |

| 巾(w) | L   | 入数  | 注文コード |
|------|-----|-----|-------|
| 25   | 140 | 100 | 31956 |
|      | 150 | 100 | 31481 |
|      | 200 | 70  | 31482 |
|      | 250 | 50  | 31957 |
|      | 300 | 50  | 31958 |

| 巾(w) | L   | 入数  | 注文コード |
|------|-----|-----|-------|
| 32   | 50  | 120 | 受注生産  |
|      | 60  | 120 | 受注生産  |
|      | 70  | 120 | 受注生産  |
|      | 80  | 100 | 受注生産  |
|      | 90  | 100 | 受注生産  |
|      | 100 | 80  | 受注生産  |
|      | 110 | 80  | 受注生産  |
|      | 120 | 70  | 受注生産  |
|      | 130 | 60  | 受注生産  |

| 巾(w) | L   | 入数 | 注文コード |
|------|-----|----|-------|
| 32   | 140 | 60 | 受注生産  |
|      | 150 | 60 | 受注生産  |
|      | 200 | 50 | 受注生産  |
|      | 250 | 50 | 受注生産  |
|      | 300 | 50 | 受注生産  |

## 直足

ユニクロ

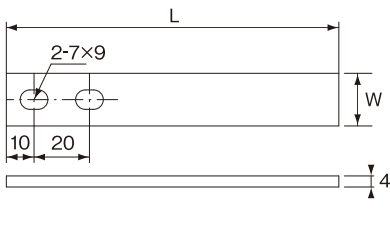

| 巾(w) | L   | 入数  | 注文コード |
|------|-----|-----|-------|
| 19   | 120 | 300 | 受注生産  |
|      | 150 | 300 | 受注生産  |
|      | 200 | 250 | 受注生産  |

| 巾(w) | L   | 入数  | 注文コード |
|------|-----|-----|-------|
| 25   | 120 | 250 | 受注生産  |
|      | 150 | 250 | 受注生産  |
|      | 180 | 250 | 受注生産  |
|      | 200 | 250 | 受注生産  |

# <パイプ参考規格表>

## 1.一般管(VP) JIS K6741-1995

| 呼び径    | 外 径          |                         |                      | 厚 さ          |             | 近似内径<br>(mm) | 参考質量<br>(kg/m) |
|--------|--------------|-------------------------|----------------------|--------------|-------------|--------------|----------------|
|        | 基本寸法<br>(mm) | 最大・最小<br>外径の許容差<br>(mm) | 平均外径の<br>許容差<br>(mm) | 最小寸法<br>(mm) | 許容差<br>(mm) |              |                |
| VP 40  | 48           | ±0.3                    | ±0.2                 | 3.6          | +0.8        | 40           | 0.791          |
| VP 50  | 60           | ±0.4                    | ±0.2                 | 4.1          | +0.8        | 51           | 1.122          |
| VP 65  | 76           | ±0.5                    | ±0.3                 | 4.1          | +0.8        | 67           | 1.445          |
| VP 75  | 89           | ±0.5                    | ±0.3                 | 5.5          | +0.8        | 77           | 2.202          |
| VP 100 | 114          | ±0.6                    | ±0.4                 | 6.6          | +1.0        | 100          | 3.409          |
| VP 125 | 140          | ±0.8                    | ±0.5                 | 7.0          | +1.0        | 125          | 4.464          |
| VP 150 | 165          | ±1.0                    | ±0.5                 | 8.9          | +1.4        | 146          | 6.701          |
| VP 200 | 216          | ±1.3                    | ±0.7                 | 10.3         | +1.4        | 194          | 10.129         |

※管の長さは4,000±10mmを基準とします。

## 2.薄肉管(VU) JIS K6741-1995

| 呼び径    | 外 径          |                      | 厚 さ          |             | 近似内径<br>(mm) | 参考質量<br>(kg/m) |
|--------|--------------|----------------------|--------------|-------------|--------------|----------------|
|        | 基本寸法<br>(mm) | 平均外径の<br>許容差<br>(mm) | 最小寸法<br>(mm) | 許容差<br>(mm) |              |                |
| VU 40  | 48           | ±0.2                 | 1.8          | +0.4        | 44           | 0.413          |
| VU 50  | 60           | ±0.2                 | 1.8          | +0.4        | 56           | 0.521          |
| VU 65  | 76           | ±0.3                 | 2.2          | +0.6        | 71           | 0.825          |
| VU 75  | 89           | ±0.3                 | 2.7          | +0.6        | 83           | 1.159          |
| VU 100 | 114          | ±0.4                 | 3.1          | +0.8        | 107          | 1.737          |
| VU 125 | 140          | ±0.5                 | 4.1          | +0.8        | 131          | 2.739          |
| VU 150 | 165          | ±0.5                 | 5.1          | +0.8        | 154          | 3.941          |
| VU 200 | 216          | ±0.7                 | 6.5          | +1.0        | 202          | 6.572          |